

Sturzpad-Kit KAWASAKI Z 1000 '10 –
Frame Slider Kit KAWASAKI Z 1000 '10 –

Montagehinweise

Alle vom Motorrad gelösten Schrauben sind gemäß Herstellerangaben wieder zu montieren, oder mit von SW-MOTEC gelieferten Schrauben zu ersetzen. Falls nicht anderweitig definiert, diese Schrauben nach Tabelle anziehen.

M6	9,6 Nm
M10	46 Nm

Gegebenenfalls Schrauben mit flüssiger Schraubensicherung einkleben.

Prüfen Sie nach 50 km alle Verbindungen auf festen Sitz.

**Technische Änderungen vorbehalten.
Irrtümer ausgenommen.**

SW-MOTEC GmbH & Co. KG
Ernteweg 8/10
35282 Rauschenberg
Germany

Tel. +49 (0) 64 25/8 16 8-00
Fax +49 (0) 64 25/8 16 8-10

info@sw-motech.com
www.sw-motech.com

Mounting Instructions

SW-MOTEC products should be installed by a qualified, experienced motorcycle technician. If you are unsure of your ability to properly install a product, please have the product installed by your local motorcycle dealer. SW Motech takes no responsibility for damages caused by improper installation.

All screws, bolts and nuts, including all replacement hardware provided by SW-MOTEC, should be tightened to the torque specified in the OEM maintenance manual for your motorcycle. If no torque specifications are provided in the OEM maintenance manual, the following torques may be used:

M6	9,6 Nm
M10	46 Nm

All screws, bolts and nuts should be checked after driving the first 50 km to ensure that all are tightened to the proper torque.

Medium strength liquid thread-locker (i.e., "Loctite") should be used to secure all screws, bolts and nuts.

Subject to change. Not responsible for typos.

1 Sturzpad
Frame Slider



STP.00.590.001 01
Anzahl/ Pcs. 2

2 Logoplatte
Logo Plate

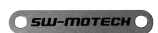

LOG.00.000.001 01
Anzahl/ Pcs. 2

3 Senkkopfschraube
Countersunk Screw



M3 x 12 DIN 7991
Anzahl/ Pcs. 4

STP.00.590.10000/B

4 Anbaublech
Mounting Bracket



rechte Seite/right side
STP.o8.590.006 00
Anzahl/ Pcs. 1

5 Innensechskantschraube
Hexagon Socket Screw



FEINGEWINDE
M10 x 1,25 x 80 DIN 912
Anzahl/ Pcs. 2

6 Distanzbuchse
Spacer

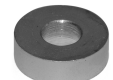

Da:25 Di:10,5 h:8
Anzahl/ Pcs. 2

7 Unterlegscheibe
Washer



A 10,5 DIN 125
Anzahl/ Pcs. 2

8 Anbaublech
Mounting Bracket



linke Seite/left side
STP.o8.590.007 00
Anzahl/ Pcs. 1

9 Innensechskantschraube
Hexagon Socket Screw



FEINGEWINDE
M10 x 1,25 x 70 DIN 912
Anzahl/ Pcs. 1

10 Innensechskantschraube
Hexagon Socket Screw



FEINGEWINDE
M10 x 1,25 x 50 DIN 912
Anzahl/ Pcs. 1

11 Unterlegscheibe
Washer



A 10,5 DIN 125
Anzahl/ Pcs. 2

12 Adapterplatte
Adapter Plate

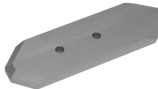

STP.00.590.007 00
Anzahl/ Pcs. 2

13 Innensechskantschraube
Hexagon Socket Screw



M6 x 45 DIN 912
Anzahl/ Pcs. 4

STP.o8.590.80500/B

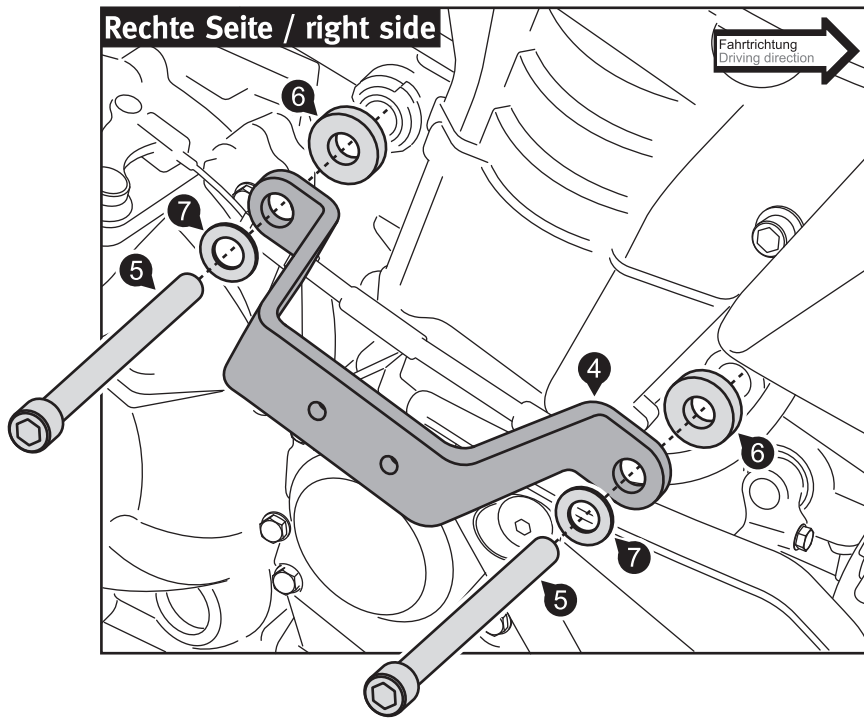

Schritt 1

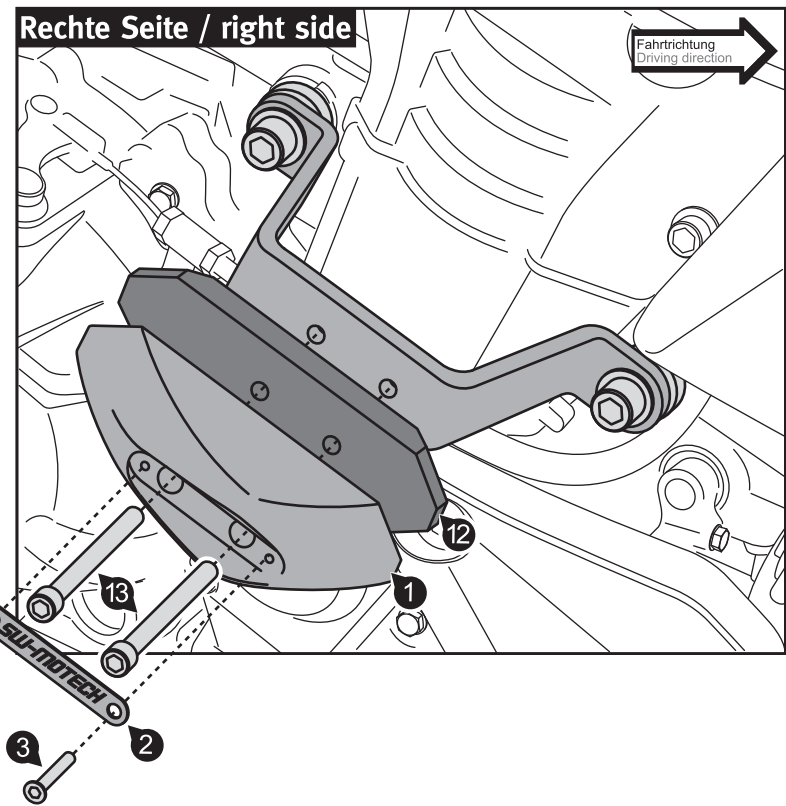

Schritt 2

INFORMATION

Verschrauben Sie das Anbaublech (4) auf der rechten Fahrzeugseite, wie in **Schritt 1** gezeigt. Ziehen Sie alle Schraube an. Achten Sie dabei auf das vom Hersteller vorgeschriebene Anzugsmoment. Führen Sie nun den Montageschritt auch auf der linken Fahrzeugseite durch. Verschrauben Sie das für diese Seite vorgesehene Anbaublech (8) analog zur rechten Seite. Benutzen Sie Schraube (9) am vorderen Anbaupunkt und Schraube (10) am hinteren Anbaupunkt, wie im Bild gezeigt. Verschrauben Sie nun beidseitig die restlichen Teile, wie in **Schritt 2** dargestellt.

Fasten the mounting bracket (4) first on the right side of the motorcycle, as shown in **step 1**. Then tighten all screws. Pay attention to the manufacturer's specified torque. Now attach the mounting bracket (8) at the left side, following the same procedure. Make sure to use screw (9) at the front fixing point and screw (10) at the rear fixing point, as shown in the picture. Then attach the parts shown in **step 2** at both sides.

