

GARMIN®

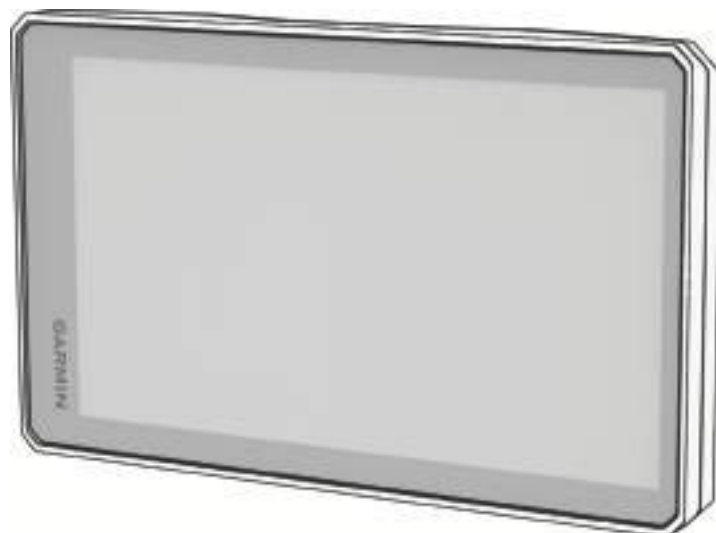

SYSTÈME DE NAVIGATION POUR LES SPORTS MÉCANIQUES TREAD® 2

Manuel d'utilisation

© 2024 Garmin Ltd. ou ses filiales

Tous droits réservés. Conformément aux lois relatives au copyright en vigueur, toute reproduction du présent manuel, qu'elle soit partielle ou intégrale, sans l'autorisation préalable écrite de Garmin, est interdite. Garmin se réserve le droit de modifier ou d'améliorer ses produits et d'apporter des modifications au contenu du présent manuel sans obligation d'en avertir quelque personne physique ou morale que ce soit. Consultez le site Web de Garmin à l'adresse www.garmin.com pour obtenir les dernières mises à jour, ainsi que des informations complémentaires concernant l'utilisation de ce produit.

Garmin®, le logo Garmin, inReach®, TracBack® et Tread® sont des marques commerciales de Garmin Ltd. ou de ses filiales, déposées aux Etats-Unis et dans d'autres pays. BaseCamp™, Garmin Adventurous Routing™, Garmin Express™, Garmin PowerSwitch™ et myTrends™ sont des marques commerciales de Garmin Ltd. ou de ses filiales. Ces marques commerciales ne peuvent pas être utilisées sans l'autorisation expresse de Garmin.

Android™ est une marque commerciale de Google Inc. Apple® et Mac® sont des marques commerciales d'Apple Inc., déposées aux Etats-Unis et dans d'autres pays. La marque et les logos BLUETOOTH® sont la propriété de Bluetooth SIG, Inc., et leur utilisation par Garmin est soumise à une licence. microSD® et le logo microSD sont des marques commerciales de SD-3C, LLC. Tripadvisor® est une marque déposée par Tripadvisor LLC. USB-C® est une marque déposée par USB Implementers Forum. Windows® est une marque déposée par Microsoft Corporation aux États-Unis et dans d'autres pays. Wi-Fi® est une marque commerciale déposée de Wi-Fi Alliance. Les autres marques et noms commerciaux sont la propriété de leurs détenteurs respectifs.

Table des matières

Mise en route.....	1	Affichage d'une notification de virée de groupe.....	11
Présentation de l'appareil.....	1	Sortie d'une virée de groupe.....	11
Installation.....	2	Paramètres de virée de groupe.....	11
Aperçu du support alimenté.....	2	Radio.....	11
Installation de l'appareil sur un arceau de sécurité.....	3	Sélection d'une station prééglée.....	12
Installation de votre appareil sur le support.....	4	Sélection d'un canal radio.....	12
Montage de l'appareil dans une automobile.....	4	Réglage du silencieux.....	12
Mise sous/hors tension de l'appareil.....	5	Ajout d'un prééglage radio personnalisé.....	12
Verrouillage et déverrouillage de l'écran tactile.....	5	Sélection d'un son Bien reçu.....	12
Acquisition de signaux GPS.....	5	Mise hors tension de la radio.....	12
Icônes de la barre d'état.....	6	Activation de la technologie Push-to-Talk avec un casque.....	13
Utilisation des boutons à l'écran.....	6	Transmission de votre voix.....	13
Réglage du volume.....	6	Réglage du volume de la radio.....	13
Réglage de la luminosité de l'écran.....	6	Paramètres de la radio.....	13
Modification du clavier.....	7	Télécommande inReach®.....	13
		Connexion d'un appareil inReach.....	13
		Envoi d'un message.....	14
		SOS.....	14
Fonctions de navigation à vol d'oiseau.....	7	Profils de véhicule.....	15
Itinéraire Aventure.....	7	Changement du profil du véhicule.....	15
Routes et sentiers d'aventure.....	7	Sélection d'un profil de véhicule.....	15
Tangage et roulis.....	8	Ajout d'un profil de véhicule.....	15
Étalonnage de la fonction Tangage et roulis.....	8	Modification d'un profil de véhicule.....	15
Réglage des angles critiques.....	8	Ajout de réservoirs de propane portables.....	16
Activation ou désactivation des alertes Angle critique.....	8	Routes.....	16
Affichage de l'altimètre, du baromètre et du compas.....	8	Démarrage d'un itinéraire.....	16
Étalonnage du compas.....	9	Démarrage d'un itinéraire vers un point sur la carte.....	16
Virée en groupe.....	9	Planification d'itinéraire.....	17
Démarrage d'une virée en groupe par radio.....	9	Création d'un itinéraire aller-retour... ..	17
Démarrage d'une virée en groupe sur mobile.....	10	Navigation jusqu'à un itinéraire enregistré.....	17
Rejoindre une virée en groupe.....	10	Votre itinéraire sur la carte.....	18
Rejoindre une virée en groupe récente.....	10	Assistant de voies de circulation actif.....	19
Ajout de participants à une virée en groupe par radio.....	10	Affichage des virages et des directions.....	19
Diffusion d'un message.....	10	Affichage de l'itinéraire complet sur la carte.....	19
Diffusion d'une position.....	11	Modification de votre itinéraire actif.... ..	20
		Ajout d'une étape à votre itinéraire.. ..	20

Ignorer l'arrêt suivant sur votre route.....	20	Affichage des légendes de la carte.....	27
Traçage de votre itinéraire.....	20	Affichage des données de trajet.....	27
Modification de votre itinéraire actif.....	20	Affichage des données de trajet sur la carte.....	27
Enregistrement de votre itinéraire actif.....	21	Réinitialisation des informations sur le trajet.....	28
Eviter la circulation, les péages et certaines zones.....	21	Affichage d'un outil de carte.....	28
Contournement des ralentissements sur votre itinéraire.....	21	Personnalisation de la carte.....	28
Eviter les routes à péage.....	21	Personnalisation des calques de la carte.....	28
Contourner les itinéraires qui requièrent une vignette.....	21	Modification du champ de données cartographiques.....	29
Contournement de caractéristiques routières.....	21	Modification des boutons de la carte.....	29
Contournements personnalisés.....	21	Modification de la perspective de la carte.....	30
Suivi d'un détour.....	22	Changement de la région de la carte.....	30
Arrêt de l'itinéraire.....	22		
Retour à la position d'origine.....	22	Recherche et enregistrement de destinations.....	31
Modification de votre position d'origine.....	23	Points d'intérêt.....	31
Arrivée à destination.....	23	Recherche d'une position à l'aide de la barre de recherche.....	32
Parking à proximité de votre destination.....	23	Recherche d'une position par catégorie.....	32
		Navigation vers des points d'intérêt au sein d'un lieu.....	32
Tracés.....	23	Résultats de la recherche de position.....	33
Enregistrement de tracés.....	23	Modification de la zone de recherche.....	34
Suivi de vos parcours les plus récents.....	23	Recherche de parking à proximité de votre position actuelle.....	34
Conversion d'un tracé en itinéraire.....	24	Recherche d'un parking à proximité d'une position spécifique.....	35
		Recherche d'une adresse.....	35
		Recherche d'une position à l'aide de coordonnées.....	36
		Recherche de stations-service et de prix de carburants.....	36
		Recherche de parcs nationaux.....	36
		Recherche de points d'intérêt pour motoneiges.....	36
		Recherche de points d'intérêt Ultimate Campgrounds.....	37
		Tripadvisor.....	37
Utilisation de la carte.....	24		
Outils de carte.....	25		
Affichage d'un outil de carte.....	25		
Sur mon itinéraire.....	25		
Affichage des positions à venir.....	26		
Personnalisation des catégories Sur mon itinéraire.....	26		
Villes sur l'itinéraire.....	26		
Affichage des prochaines villes et des services à proximité des sorties.....	26		
Affichage des modifications de l'altitude à proximité.....	26		
Affichage des informations sur le trafic.....	27		
Affichage des informations météorologiques.....	27		

Recherche de points d'intérêt Tripadvisor.....	37
Affichage des destinations récentes... Suppression de la liste des destinations récentes.....	37
Affichage d'informations sur la position actuelle.....	37
Recherche de services d'urgence et de stations-service.....	38
Directions jusqu'à votre position actuelle.....	38
Ajout d'un raccourci.....	38
Suppression d'un raccourci.....	38
Enregistrement de positions.....	38
Enregistrement d'une position.....	38
Enregistrement de votre position actuelle.....	38
Modification d'une position enregistrée.....	39
Suppression d'une position enregistrée.....	39
Affichage des éléments enregistrés....	39
Partage d'un élément enregistré.....	40
Synchronisation des données d'un compte Garmin.....	40

Utilisation des applications..... 41

Module de commandes au guidon.....	41
Configuration des boutons.....	41
Caméras sans fil.....	41
Couplage de l'appareil avec une caméra sans fil.....	42
Affichage de la caméra.....	42
Lecteur audio.....	43
Ajout de l'outil Lecteur audio à la carte.....	43
Modification de la source média.....	43
Application Garmin PowerSwitch™.....	44
Activation d'un commutateur d'alimentation.....	44
Désactivation de tous les commutateurs.....	44
Personnalisation d'un bouton.....	45
Affectation d'un commutateur à une entrée de commande.....	45
Ajout d'une disposition personnalisée.....	45
Routines.....	46

Application Tread Audio.....	48
Commandes des LED.....	48
Paramètres de la zone audio.....	49
Suivi de chien.....	49
Réception de données provenant de votre appareil portable.....	50
Suivi de vos chiens.....	50
Affichage de vos chiens sur la carte.....	50
Paramètres du suivi de chien.....	51

Fonctions et alertes de vigilance du conducteur..... 51

Activation et désactivation des alertes destinées au conducteur.....	51
Zones de danger fixes et/ou mobiles..	52

Services Live, info-traffic et fonctions pour smartphone..... 52

Couplage avec votre smartphone.....	52
Smart Notifications.....	53
Réception de notifications.....	53
Affichage de la liste des notifications.....	54
Appel mains libres.....	54
Appels téléphoniques.....	54
Appel au domicile.....	54
Utilisation des options en communication.....	55
Affichage ou masquage des notifications de l'application.....	55
Désactivation des fonctions de connectivité du smartphone.....	55
Désactivation des fonctions du casque.....	55
Déconnexion d'un appareil Bluetooth..	56
Suppression d'un appareil Bluetooth...	56

Paramètres..... 56

Paramètres du smartphone et du casque.....	56
Paramètres du téléphone.....	56
Paramètres du casque.....	56
Paramètres Wi-Fi.....	57
Paramètres de la carte.....	57
Paramètres de navigation.....	57
Paramètres de trafic.....	58

Contourner les itinéraires qui requièrent une vignette.....	58	Mise à jour de cartes et de logiciels avec Garmin Express.....	65
Définition d'une position simulée.....	58	Entretien de l'appareil.....	66
Paramètres d'aide à la conduite.....	58	Nettoyage du boîtier externe.....	66
Paramètres d'alarmes de proximité.....	59	Nettoyage de l'écran tactile.....	66
Paramètres d'affichage.....	59	Redémarrage de l'appareil.....	66
Paramètres système.....	59	Dépannage.....	66
Paramètres de langue et de clavier.....	59	Mon appareil ne parvient pas à acquérir les signaux satellites.....	66
Paramètres d'unités et d'heure.....	59	Mon appareil ne se connecte pas à mon téléphone.....	67
Paramètres de format de position...	60	L'appareil ne se charge pas dans mon véhicule.....	67
Paramètres de l'appareil et de confidentialité.....	60	Remplacement du fusible dans le câble d'alimentation.....	67
Restauration des paramètres.....	60	Ma batterie ne reste pas chargée très longtemps.....	67
Gestion de données.....	60	Mon appareil ne se connecte pas à mon ordinateur.....	67
A propos des cartes mémoire.....	60		
Installation d'une carte mémoire pour les cartes et les données.....	61		
Connexion de l'appareil à un ordinateur.....	61		
Transfert de fichiers GPX à partir d'un ordinateur.....	61		
Transfert de données à partir de votre ordinateur.....	61		
Ajouter des données BaseCamp™ à Garmin Explore™.....	62		
Exportation de données depuis BaseCamp avec un PC.....	62		
Exportation de données depuis BaseCamp avec un ordinateur Apple.....	62		
Importation de données vers Garmin Explore.....	62		
Informations sur l'appareil.....	62		
Affichage des informations légales et de conformité relatives à l'étiquetage électronique.....	62		
Caractéristiques.....	63		
Chargement de l'appareil.....	63		
Maintenance de l'appareil.....	63		
Mises à jour cartographiques et logicielles.....	63		
Mise à jour du logiciel et des cartes à l'aide d'un réseau Wi-Fi.....	64		

Mise en route

⚠ AVERTISSEMENT

Consultez le guide *Informations importantes sur le produit et la sécurité* inclus dans l'emballage du produit pour prendre connaissance des avertissements et autres informations sur le produit.

- 1 Connectez l'appareil à un réseau Wi-Fi® (*Connexion à un réseau Wi-Fi*, page 64)(en option).
- 2 Couplez votre téléphone et votre casque Bluetooth® (*Couplage avec votre smartphone*, page 52) (optional).
- 3 Mettez à jour les cartes et le logiciel sur votre appareil (*Mises à jour cartographiques et logicielles*, page 63).
- 4 Acquérez les signaux GPS (*Acquisition de signaux GPS*, page 5).
- 5 Montez l'appareil et branchez-le à une source d'alimentation (*Installation*, page 2).
- 6 Réglez la luminosité de l'écran (*Réglage de la luminosité de l'écran*, page 6).
- 7 Naviguez jusqu'à votre destination (*Démarrage d'un itinéraire*, page 16).

Présentation de l'appareil

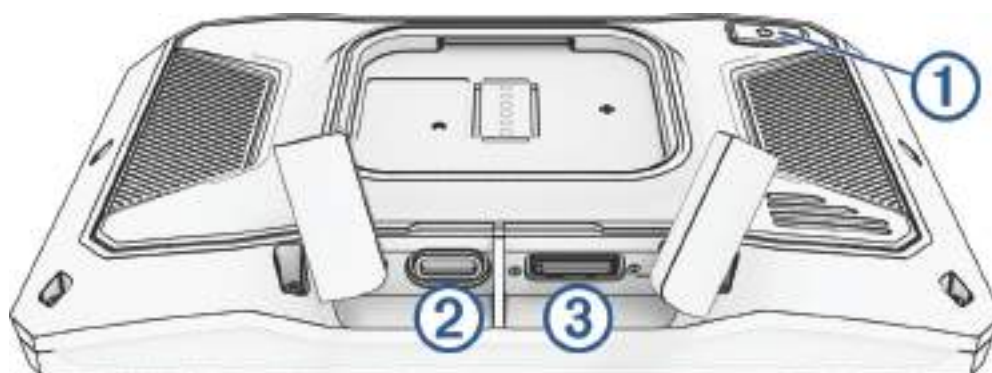

①	Bouton Marche/Arrêt
②	Port d'alimentation et de données USB-C®
③	Lecteur de carte mémoire microSD®

Installation

Aperçu du support alimenté

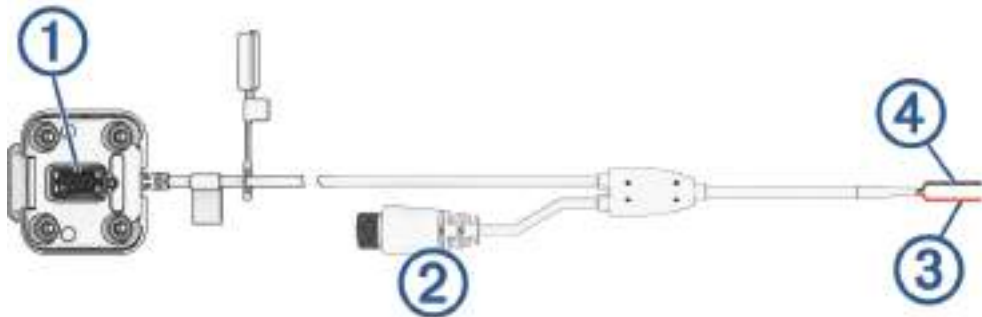

①	Connecteur de montage
②	Connecteur
③	Alimentation système de 12 à 18 V c.c. (rouge)
④	Terre (noir)

Des pièces supplémentaires sont incluses avec l'appareil pour vous offrir d'autres options d'installation et de branchement.

Cosses à sertir : brancher les fils d'alimentation directement à la borne de la batterie.

Attaches de câble : fixez les câbles à la cage de protection ou au guidon.

Câble avec fusible en ligne et clips pour câbles sans soudure : protègent le système de navigation contre une surcharge de courant électrique (*Câble de fusible en ligne*, page 2).

Câble de fusible en ligne

⚠ AVERTISSEMENT

Garmin® vous conseille vivement de faire installer le câble de fusible en ligne par un technicien expérimenté disposant des connaissances appropriées en matière de circuits électriques. Le raccordement incorrect du câble d'alimentation ou du câble de fusible en ligne peut endommager le véhicule ou la batterie et entraîner des blessures corporelles.

Dans de nombreux cas, vous devrez installer le câble de fusible en ligne inclus sur le câble d'alimentation de l'appareil pour protéger le système de navigation Tread 2 contre une surcharge de courant électrique.

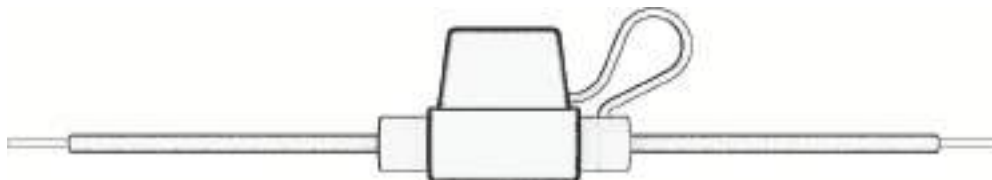

- Vous devez installer le câble de fusible en ligne fourni si vous connectez le câble d'alimentation directement à la batterie du véhicule.
- Si vous connectez le câble d'alimentation à une source d'alimentation auxiliaire ou à une barrette de terre qui comprend déjà un fusible adapté ou un circuit de protection, alors il n'est pas nécessaire d'installer le fusible en ligne inclus.
- Lorsque vous installez le câble de fusible, vous devez le connecter au fil d'alimentation rouge du système à l'aide du clip pour câbles sans soudure fourni.

Installation de l'appareil sur un arceau de sécurité

- 1 À l'aide d'un tournevis à tête plate ou d'un tournevis de 7 mm ($9/32$ po), desserrez le boulon ① du support pour arceau de sécurité jusqu'à ce que les deux parties de l'anneau se séparent.

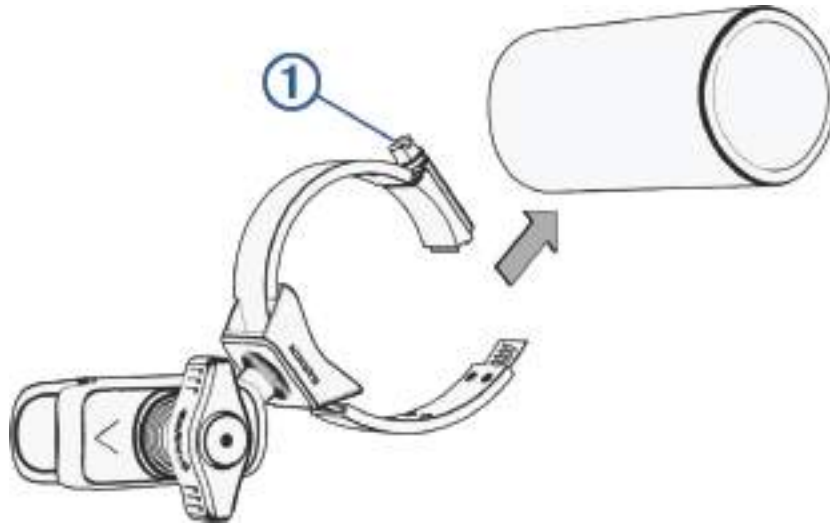

- 2 Placez le support autour de l'arceau.
- 3 Serrer le boulon sur le support jusqu'à ce que l'anneau soit bien fixé.
- 4 Insérez la rotule du support ② dans le bras muni de deux logements ③.

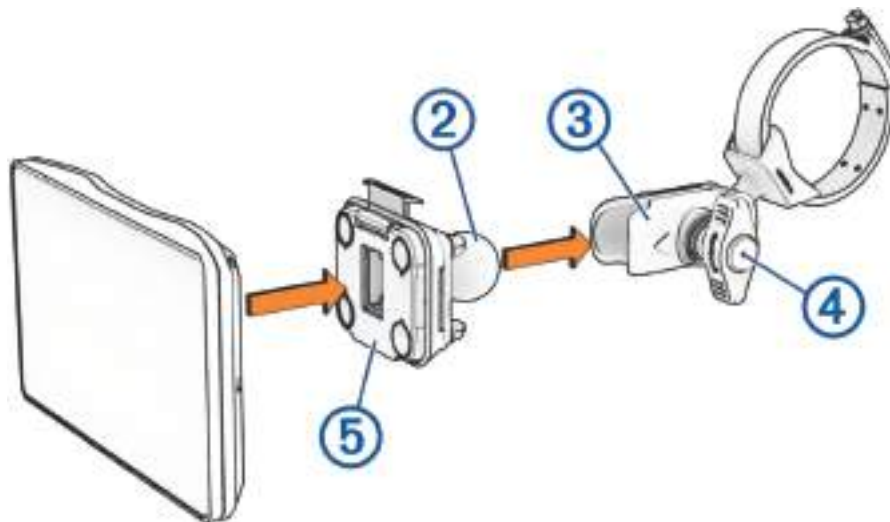

- 5 Serrez légèrement la molette ④.
- 6 Si besoin, faites pivoter le support ⑤ jusqu'à ce que le logo Garmin soit orienté vers le haut, puis réglez le support pour optimiser la visibilité et l'utilisation de l'appareil.
- 7 Serrez la molette pour fixer le support.
- 8 Appuyez l'appareil dans le support jusqu'à ce qu'il se clipse.
- 9 Acheminez le câble d'alimentation dans un endroit approprié sur votre véhicule et fixez-le à l'aide des serre-câbles inclus.

Installation de votre appareil sur le support

1 Ajustez la partie inférieure de l'appareil dans le socle.

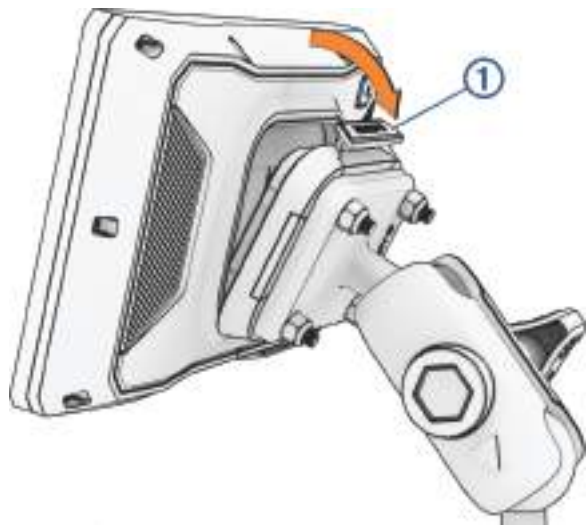

2 Poussez le haut de l'appareil vers l'avant jusqu'à ce qu'il se clipse.
Vous pouvez pousser la languette (1) vers le bas pour libérer l'appareil du support.

Montage de l'appareil dans une automobile

⚠ AVERTISSEMENT

Consultez le guide *Informations importantes sur le produit et la sécurité* inclus dans l'emballage du produit pour prendre connaissance des avertissements et autres informations sur le produit.

Ce produit contient une batterie lithium-ion. Pour éviter de vous blesser ou d'endommager le produit en exposant la batterie à une chaleur extrême, placez l'appareil à l'abri du soleil.

N'utilisez pas le support à ventouse sur une moto.

AVIS

Avant d'installer l'appareil, vérifiez la législation relative au montage sur pare-brise.

REMARQUE : le support automobile est un accessoire en option. Pour acheter des accessoires en option, rendez-vous sur le site garmin.com.

1 Branchez le câble allume-cigare (1) sur le port (2) de l'appareil.

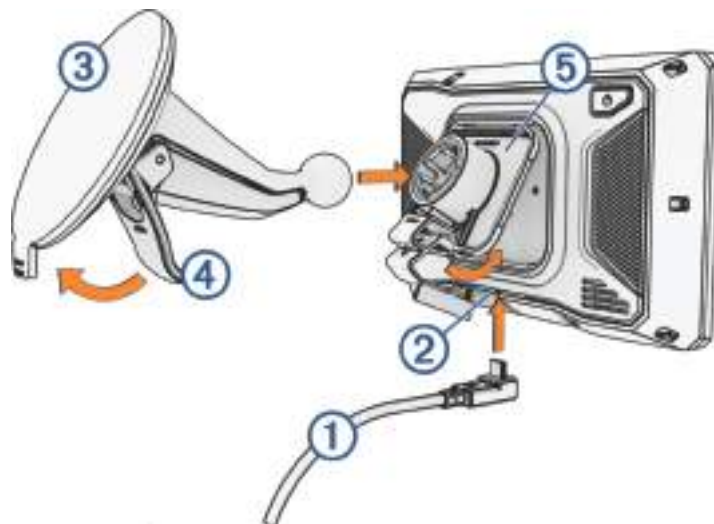

2 Retirez le plastique transparent du support à ventouse (3).

3 Nettoyez, puis séchez votre pare-brise et le support à ventouse avec un chiffon non pelucheux.

- 4 Pressez la ventouse contre le pare-brise et abaissez le levier ④ vers le pare-brise.
- 5 Engagez le socle ⑤ dans le bras à ventouse.
- 6 Ajustez la partie supérieure de l'appareil dans le socle.
- 7 Appuyez l'appareil dans le socle jusqu'à ce qu'il se clipse.
- 8 Raccordez l'autre extrémité du câble allume-cigare sur une prise d'alimentation.

Mise sous/hors tension de l'appareil

- Pour allumer l'appareil, appuyez sur le bouton Marche/Arrêt, ou branchez l'appareil à une source d'alimentation.
- Pour passer l'appareil en mode d'économie d'énergie, appuyez sur le bouton Marche/Arrêt alors que l'appareil est allumé.

En mode d'économie d'énergie, l'écran est éteint et l'appareil n'utilise qu'une faible quantité d'énergie. Il peut toutefois être immédiatement réactivé.

ASTUCE : vous pouvez recharger votre appareil plus rapidement en activant le mode d'économie d'énergie lorsque vous rechargez la batterie.

- Pour éteindre totalement l'appareil, appuyez sur le bouton Marche/Arrêt jusqu'à ce qu'une invite s'affiche sur l'écran, puis sélectionnez **Éteindre**.

L'invite apparaît au bout de cinq secondes. Si vous relâchez le bouton Marche/Arrêt avant l'affichage de l'invite, l'appareil passe en mode d'économie d'énergie.

Verrouillage et déverrouillage de l'écran tactile

Vous pouvez verrouiller l'écran tactile pour éviter toute interaction indésirable pendant que vous roulez. Cette option peut être utile en cas de pluie ou d'autres situations environnementales susceptibles d'affecter l'écran tactile.

- Pour verrouiller l'écran tactile, appuyez sur le bouton Marche/Arrêt jusqu'à ce qu'une invite s'affiche sur l'écran, puis sélectionnez **Verrouiller l'écran**.



L'invite apparaît au bout de cinq secondes. Si vous relâchez le bouton Marche/Arrêt avant l'affichage de l'invite, l'appareil passe en mode d'économie d'énergie.

- Pour déverrouiller l'écran tactile, appuyez sur le bouton Marche/Arrêt.

Acquisition de signaux GPS







Lorsque vous mettez votre appareil de navigation sous tension, le récepteur GPS doit collecter les données satellites et définir la position actuelle. Le délai d'acquisition des signaux satellites dépend de plusieurs facteurs, notamment de votre distance par rapport à l'endroit où vous vous trouviez la dernière fois que vous avez utilisé l'appareil, de la surface de ciel dégagé au-dessus de votre position et de quand date votre dernière utilisation de l'appareil. Lors du premier allumage de votre appareil de navigation, l'acquisition des signaux satellites peut prendre plusieurs minutes.

- 1 Allumez l'appareil.
- 2 Patientez pendant que l'appareil recherche des satellites.
- 3 Si nécessaire, placez-vous dans un endroit dégagé, loin de tout bâtiment ou arbre de grande taille.

L'icône  qui s'affiche dans la barre d'état indique la force du signal satellite. Lorsqu'au moins la moitié des barres apparaît, l'appareil est prêt pour la navigation. Vous pouvez appuyer sur l'icône  pour afficher plus de détails sur votre signal satellite, notamment la précision de votre position actuelle.







Icônes de la barre d'état

La barre d'état est située en haut du menu principal. Les icônes de la barre d'état donnent des informations sur les fonctionnalités de l'appareil. Vous pouvez sélectionner certaines de ces icônes si vous souhaitez modifier les paramètres ou afficher des informations supplémentaires.



	État du signal GPS. Appuyez sur ce symbole pour voir la précision du GPS et des informations sur le signal satellite acquis .
	État de la technologie Bluetooth Sélectionnez ce symbole pour afficher les paramètres Bluetooth (<i>Paramètres du téléphone, page 56</i>).
	Force du signal Wi-Fi. Sélectionnez ce symbole pour modifier les paramètres Wi-Fi (<i>Paramètres Wi-Fi, page 57</i>).
	Connecté à l'appel mains libres. Sélectionnez ce symbole pour passer un appel téléphonique (<i>Appel mains libres, page 54</i>).
	Profil du véhicule actif. Sélectionnez pour afficher les paramètres de profil du véhicule (<i>Modification d'un profil de véhicule, page 15</i>).
9:10	Heure actuelle. Sélectionnez cette icône pour régler l'heure (<i>Réglage de l'heure, page 59</i>).
	Niveau de charge de la batterie.
	Statut de connexion de l'application Tread (<i>Couplage avec votre smartphone, page 52</i>).
53 °C	Température. Sélectionnez cette icône pour afficher les prévisions météo (<i>Affichage des informations météorologiques, page 27</i>).

Utilisation des boutons à l'écran

Les boutons à l'écran vous permettent de parcourir les pages, les menus et les options sur votre appareil.

- Sélectionnez  pour revenir à l'écran du menu précédent.
- Maintenez la touche  enfoncée pour revenir au menu principal.
- Sélectionnez  ou  pour faire défiler des listes ou des menus.
- Maintenez la touche  ou  enfoncée pour accélérer le défilement.
- Sélectionnez  pour afficher un menu d'options contextuel pour l'écran actuel.

Réglage du volume

- 1 Sélectionnez .
- 2 Sélectionner une option :
 - Réglez le volume à l'aide du curseur.
 - Sélectionnez  ou  pour désactiver ou réactiver le volume de l'appareil.
 - Si vous avez couplé un smartphone avec votre appareil, appuyez sur les boutons de volume sous le nom du smartphone pour augmenter ou diminuer son volume.
 - Sélectionnez **Mixeur** pour contrôler individuellement le volume des sons tels que les instructions de navigation et les alarmes de proximité.
 - Cochez ou décochez une case pour activer ou désactiver d'autres options de son.

Réglage de la luminosité de l'écran

- 1 Sélectionnez  > **Affichage** > **Luminosité**.
- 2 Réglez la luminosité à l'aide du curseur.

Modification du clavier

Avant de pouvoir modifier la langue du clavier ou la disposition des touches, vous devez activer une langue ou une disposition dans les paramètres système.

- Sélectionnez  pour changer la langue ou la disposition des touches.

Fonctions de navigation à vol d'oiseau

Itinéraire Aventure

Garmin Adventurous Routing™ est un mode de calcul d'itinéraire spécial qui sélectionne en priorité les itinéraires comportant le plus de collines et de routes sinueuses. Vous pouvez choisir votre niveau Itinéraire Aventure pour affiner le calcul de l'itinéraire selon vos préférences. Si vous préférez les routes sinueuses et les collines, même si cela augmente le temps de trajet, la distance ou la consommation de carburant, choisissez un niveau Itinéraire Aventure plus élevé.

Pour chaque profil de véhicule, vous pouvez sélectionner un niveau Itinéraire Aventure comme mode de calcul d'itinéraire par défaut ([Modification d'un profil de véhicule, page 15](#)). Quel que soit le profil actuel du véhicule, vous pouvez toujours sélectionner  pour utiliser Itinéraire Aventure lorsque vous commencez, planifiez ou modifiez un itinéraire.

Routes et sentiers d'aventure

AVERTISSEMENT

La saisie des caractéristiques du profil de votre véhicule ne garantit pas qu'elles soient prises en compte dans toutes les suggestions d'itinéraire. Des limites peuvent exister dans les données cartographiques pour certaines propositions d'itinéraires. Il est important de respecter les panneaux de signalisation et les conditions de circulation lorsque vous conduisez votre véhicule. Le non-respect de cette consigne peut entraîner un accident pouvant causer des blessures, voire la mort.

Cet appareil peut naviguer hors route en fonction du profil de votre véhicule. Les sentiers ① sont représentés en différentes couleurs en fonction de leur accessibilité. Vous pouvez sélectionner  pour choisir les routes et les sentiers d'aventure qui apparaissent sur la carte.



Tangage et roulis

AVERTISSEMENT

L'application Tangage et roulis vous montre les angles du véhicule en fonction de mesures étalonnées uniquement. Vous êtes responsable de l'étalonnage de l'appareil. Si vous bougez l'appareil après l'étalonnage, ses mesures risquent d'être moins précises. Les valeurs mesurées offrent des suggestions qui s'appuient uniquement sur les données que vous avez saisies dans l'appareil. Effectuez des relevés réguliers et soigneux. Après tout changement important des conditions environnementales, attendez que les valeurs se stabilisent. Prévoyez toujours une marge de sécurité tenant compte des conditions changeantes et des erreurs de relevés potentielles. Si vous n'êtes pas attentif à votre véhicule et à votre environnement, vous risquez de causer un accident pouvant entraîner des blessures graves, voire la mort.

L'appareil vous avertit si votre véhicule subit des tangages et des roulis à un angle qui pourrait affecter sa stabilité.

Étalonnage de la fonction Tangage et roulis

Vous pouvez définir l'angle de votre véhicule sur zéro à tout moment.

- 1 Parquez votre véhicule sur une surface horizontale et plate.
- 2 Réglez la position de votre appareil dans son support de manière à voir correctement l'écran.
- 3 Sélectionnez  > **Tangage et roulis** > **Étalonner**.



Les valeurs de tangage et de roulis se réinitialisent à 0 degré.

AVERTISSEMENT



Pour conserver une précision optimale, vous devez étalonner le tangage et le roulis chaque fois que vous repositionnez votre appareil.

Réglage des angles critiques

Vous pouvez régler les angles auxquels l'appareil active une alerte tangage ou roulis. Vous êtes responsable du réglage correct de l'angle de tangage et de roulis pour votre véhicule.

- 1 Sélectionnez  > **Tangage et roulis** > .
- 2 Balayez l'écran vers le haut ou vers le bas pour régler les angles auxquels se déclenche l'alerte tangage ou roulis.
- 3 Sélectionnez **OK**.

Activation ou désactivation des alertes Angle critique

- 1 Sélectionnez  > **Tangage et roulis** > .
- 2 Sélectionner une option :
 - Pour activer ou désactiver les notifications de tangage et de roulis, sélectionnez **Notifications Tangage et roulis**.
 - Pour activer ou désactiver les alertes sonores, sélectionnez **Alertes sonores**.

Affichage de l'altimètre, du baromètre et du compas

L'appareil contient des capteurs altimétrique, barométrique et du compas internes avec étalonnage automatique.



Sélectionnez  > **ABC**.

Étalonnage du compas

AVIS

Étalonnez le compas électronique en extérieur. Pour améliorer la précision du cap, éloignez-vous de tout objet en métal et de tout objet susceptible d'interférer avec le champ magnétique terrestre : voitures, appareils électroniques, bâtiments ou lignes électriques aériennes.

Quand votre appareil est connecté au support, il utilise les données GPS pour déterminer le cap magnétique. Lorsque vous retirez l'appareil de son support, il utilise un compas intégré pour afficher votre cap magnétique. Chaque fois que vous déconnectez votre appareil du support, il se peut que vous deviez étalonner le compas. Vous pouvez étalonner manuellement le compas pour plus de précision si vous observez un comportement irrégulier de celui-ci, par exemple après avoir parcouru de longues distances ou après d'importantes variations de température.

- 1 Retirez l'appareil du support et éloignez-le de tout objet pouvant interférer avec le champ magnétique.
- 2 Dans le menu principal, sélectionnez  > **ABC** >  > **Étalonner compas**.
- 3 Suivez les instructions présentées à l'écran.

Virée en groupe

L'appareil Tread 2 prend en charge les virées en groupe par radio avec un accessoire Group Ride et les virées en groupe sur mobile avec l'application Tread.

Les virées en groupe par radio prennent en charge le partage de position, l'envoi de SMS préédigés et, dans certaines régions, la communication vocale. Tous les participants doivent avoir un accessoire Group Ride et doivent rester à portée de la radio des uns et des autres pour envoyer et recevoir des informations sur la virée.

Les virées en groupe sur mobile prennent en charge le partage de position uniquement. Les participants à une virée en groupe sur mobile doivent s'assurer d'avoir une connexion Internet stable sur leur smartphone pour envoyer et recevoir des informations sur la virée. Les participants sans GPS peuvent créer ou rejoindre une virée en groupe sur mobile dans l'application Tread.

Vous pouvez participer à une virée en groupe par radio et à une virée en groupe sur mobile en même temps.

Démarrage d'une virée en groupe par radio

Avant de pouvoir commencer ou rejoindre une virée en groupe par radio, vous devez acheter et installer un accessoire Group Ride.

REMARQUE : la communication vocale pendant les virées en groupe par radio n'est pas disponible dans certaines régions.

- 1 Dans le menu principal, sélectionnez **Virée en groupe**.
- 2 Si nécessaire, entrez votre nom, puis sélectionnez **Terminé**.
- 3 Sélectionnez **Démarrer une virée en groupe** > **Créer une virée en groupe par radio**.
- 4 Sélectionner une option :
 - Sélectionnez un pré réglage radio (*Sélection d'une station pré réglée, page 12*).
 - Sélectionnez un canal radio et un mode de silencieux (*Réglage du silencieux, page 12*).
- 5 Sélectionnez **Suivant**.
- 6 Saisissez le nom de la virée, puis sélectionnez **Terminé**.
Lorsque les participants rejoignent votre virée en groupe, leurs noms apparaissent sur la liste.
- 7 Une fois que d'autres participants ont rejoint votre virée en groupe sur leur appareil, sélectionnez **Démarrer**.

Démarrage d'une virée en groupe sur mobile

Avant de pouvoir commencer ou rejoindre une virée en groupe sur mobile, vous devez coupler votre appareil Tread 2 avec l'application Tread sur votre smartphone doté d'une connexion Internet active.

- 1 Dans le menu principal, sélectionnez **Virée en groupe**.
- 2 Si nécessaire, entrez votre nom, puis sélectionnez **Terminé**.
- 3 Sélectionnez **Démarrer une virée en groupe** > **Créer une virée en groupe sur mobile**.
L'ID de la virée et le code QR s'affichent.
- 4 Partagez l'ID de la virée avec les autres participants.
ASTUCE : les participants peuvent utiliser l'application Tread pour rejoindre votre virée en groupe en scannant le code QR.
- 5 Sélectionnez **Démarrer**.

Rejoindre une virée en groupe

Vous pouvez rejoindre une virée en groupe créée par un autre participant.

- 1 Dans le menu principal, sélectionnez **Virée en groupe** > **Rejoindre une virée en groupe**.
- 2 Saisissez l'ID de la virée, puis sélectionnez **Terminé**.
 - Pour rejoindre une virée en groupe par radio, sélectionnez le nom de la virée.
 - Pour rejoindre une virée en groupe sur mobile, sélectionnez **Rejoindre avec l'ID de virée** et saisissez l'ID de la virée.

Rejoindre une virée en groupe récente

Vous pouvez rejoindre l'une de vos dix virées en groupe les plus récentes.

- 1 Dans le menu principal, sélectionnez **Virée en groupe** > **Virées en groupe récentes**.
- 2 Sélectionnez une virée en groupe récente et sélectionnez **Rejoindre**.

Ajout de participants à une virée en groupe par radio

Vous pouvez ajouter des participants à une virée en groupe par radio déjà en cours.

- 1 Dans le menu principal, sélectionnez **Virée en groupe**.
- 2 Si nécessaire, sélectionnez .
- 3 Sélectionnez **Ajout**.
Lorsque de nouveaux participants rejoignent la virée de groupe, ils apparaissent sur la liste.
- 4 Sélectionnez **Continuer**.

Diffusion d'un message

AVERTISSEMENT

Pour éviter toute distraction, évitez de lire vos messages, d'en envoyer ou d'y répondre pendant que vous conduisez. Sinon vous risquez de provoquer un accident pouvant causer des blessures graves, voire mortelles.

Vous pouvez diffuser un message prédéfini aux participants de votre virée en groupe en cours qui se trouvent à portée de la radio VHF.

- 1 Dans le menu principal, sélectionnez **Virée en groupe**.
- 2 Au besoin, sélectionnez .
- 3 Sélectionnez **Diffuser au groupe**.
- 4 Choisissez un message prérédigé, puis sélectionnez **Envoyer**.

Diffusion d'une position

⚠ AVERTISSEMENT

Lorsque vous conduisez, n'interagissez pas avec l'écran pour diffuser votre position. Sinon vous risquez de provoquer un accident pouvant causer des blessures graves, voire la mort.

Vous pouvez diffuser une position aux participants de votre virée en groupe en cours qui se trouvent à portée de la radio VHF.

- 1 Dans le menu principal, sélectionnez **Virée en groupe**.
- 2 Au besoin, sélectionnez .
- 3 Sélectionnez **Diffuser au groupe > Diffuser une position**, puis sélectionnez une position.
- 4 Sélectionnez **Partager**.

Affichage d'une notification de virée de groupe

⚠ AVERTISSEMENT

Pour éviter toute distraction, évitez de lire vos notifications ou d'y répondre pendant que vous conduisez. Sinon vous risquez de provoquer un accident pouvant causer des blessures graves, voire mortelles.

Sur la plupart des pages, une notification s'affiche lorsque l'appareil reçoit un message ou un emplacement de virée de groupe diffusé. Vous pouvez également afficher les notifications de virée de groupe dans l'application Virée de groupe.

REMARQUE : lorsque la carte est affichée, les nouvelles notifications s'affichent dans un outil de carte au bord de l'écran.

- 1 Dans le menu principal, sélectionnez **Virée en groupe > **, puis sélectionnez une notification.
- 2 Sélectionnez **Aller !** pour naviguer jusqu'à une position enregistrée.

Sortie d'une virée de groupe

- 1 Dans le menu principal, sélectionnez **Virée en groupe**.
- 2 Si nécessaire, sélectionnez .
- 3 Sélectionnez **Quitter > Oui**.

Paramètres de virée de groupe

Dans le menu principal, sélectionnez **Virée en groupe > **.

Modifier le nom du participant : vous permet de définir le nom qui s'affiche pendant une virée de groupe. Ce paramètre n'est pas disponible pendant une virée de groupe en cours.

Étiquettes des participants sur la carte : définit l'étiquette affichée pour chaque participant actif sur la carte.

Afficher les tracés sur la carte : affiche le tracé que chaque participant du groupe prend sur la carte.

Réinitial. param. par défaut : permet de réinitialiser tous les paramètres de la virée de groupe sur les valeurs par défaut. Ce paramètre n'est pas disponible pendant une virée de groupe en cours.

Radio

REMARQUE : avant de pouvoir utiliser l'application Radio, vous devez installer un accessoire Group Ride. Rendez-vous sur le site garmin.com pour acheter un accessoire Group Ride.

ASTUCE : l'application Radio n'est pas disponible dans toutes les régions.

Vous pouvez utiliser l'application Radio pour créer des préréglages radio, sélectionner un canal radio et sélectionner des codes de silencieux. Pour utiliser cette fonction, vous devez connecter l'appareil et l'antenne au support de la Group Ride Radio. L'appareil Tread 2 configure automatiquement les paramètres radio lorsque vous rejoignez ou créez une virée en groupe.

Sélection d'une station préréglée



- 1 Dans le menu principal, sélectionnez  > **Radio**.
- 2 Sélectionner une option :
 - Pour faire défiler les préréglages disponibles, sélectionnez ▲ ou ▼.
 - Pour sélectionner un préréglage dans le menu, sélectionnez **Préréglage**.

Sélection d'un canal radio

- 1 Dans le menu principal, sélectionnez  > **Radio**.
- 2 Sélectionner une option :
 - Pour vous déplacer vers u
 - Pour sélectionner un canal MURS dans le menu, sélectionnez **Canal**.

Réglage du silencieux

Vous pouvez régler le silencieux et changer les modes de silencieux pour filtrer les bruits indésirables et les interférences dans votre région.

- 1 Dans le menu principal, sélectionnez  > **Radio**.
- 2 Sélectionner une option :
 - Pour choisir un code de silencieux dans le mode actuel, sélectionnez  ou .
 - Pour sélectionner un mode de silencieux, sélectionnez **Ouvert** (*Modes de silencieux, page 12*).

Modes de silencieux

Les modes de silencieux vous permettent de filtrer les utilisateurs de radio à proximité qui utilisent le même canal que vous.





Ouvert : réglage de silencieux traditionnel qui filtre les parasites. Vous pouvez augmenter le niveau de silencieux pour filtrer les bruits indésirables.

CTCSS : le système Continuous Tone-Coded Squelch System utilise une tonalité basse fréquence inaudible avant chaque transmission pour filtrer les bruits indésirables. Il vous transmet uniquement les communications des personnes qui utilisent le même canal radio et la même fréquence CTCSS que vous.

DCS : le système Digital Code Squelch utilise des codes numériques avant chaque transmission pour filtrer les bruits indésirables. Il vous transmet uniquement les communications des personnes qui utilisent le même canal radio et le même code DCS que vous.



Les modes de silencieux CTCSS et DCS réduisent légèrement la portée de votre radio.

Ajout d'un préréglage radio personnalisé

- 1 Sélectionnez  > **Radio** > **Préréglage** > .
- 2 Sélectionnez  ou  pour choisir un canal et un code de silencieux.
- 3 Sélectionnez **Enreg..**

Sélection d'un son Bien reçu

Vous pouvez sélectionner le son émis par les autres appareils lorsque vous utilisez votre radio.



- 1 Sélectionnez  > **Radio** >  > **Son Bien reçu**.
- 2 Sélectionnez un son Bien reçu.
L'appareil émet le son sélectionné.
- 3 Sélectionnez **Enreg..**

Mise hors tension de la radio

Sélectionnez  > **Radio** >  > **Oui**.

Activation de la technologie Push-to-Talk avec un casque

Vous pouvez activer les commandes Push-to-Talk avec un casque Bluetooth compatible. Cela vous permet de transmettre votre voix à l'aide de la fonction de numérotation vocale de votre casque.

- 1 Sélectionnez  > **Radio** >  > **App. pr parler dans casque**.
- 2 Si besoin, suivez les instructions à l'écran pour coupler votre casque avec l'appareil.
- 3 Sélectionnez **App. pr parler dans casque**.
- 4 Sélectionnez .

Transmission de votre voix

Pour pouvoir transmettre votre voix, vous devez coupler votre appareil Tread 2 avec un casque Bluetooth compatible ou connecter le microphone.

Vous pouvez transmettre votre voix via la radio à l'aide du microphone connecté ou d'un casque Bluetooth compatible.

Sélectionner une option :

- Maintenez le bouton Push-to-Talk situé sur le côté du microphone connecté.
- Dans le menu principal, sélectionnez  > **Radio** > **Appuyer pour parler**.
- Utilisez la fonction de recherche vocale de votre casque Bluetooth connecté (*Activation de la technologie Push-to-Talk avec un casque, page 13*).

ASTUCE : vous pouvez appuyer sur le bouton de pause ou d'arrêt pour fermer manuellement la radio.

REMARQUE : vous devez activer le paramètre **App. pr parler dans casque** pour utiliser cette fonction. (*Paramètres de la radio, page 13*).

Réglage du volume de la radio

- 1 Sélectionnez  > **Radio** > ).
- 2 Réglez le volume à l'aide des curseurs.

Paramètres de la radio

Dans le menu principal, sélectionnez  > **Radio** > .

App. pr parler dans casque : vous permet de transmettre votre voix à l'aide du bouton Push-to-Talk de votre casque compatible.

Son Bien reçu : permet de définir le son Bien reçu émis par l'appareil lorsque vous utilisez la radio.

Réinitial. param. par défaut : restaure tous les paramètres radio et les pré-réglages par défaut.

Télécommande inReach®

La fonction Télécommande inReach vous permet de contrôler votre appareil de communication satellite inReach (vendu séparément) à l'aide de votre appareil Tread 2. Vous pouvez envoyer des messages, afficher des bulletins météo, envoyer un SOS et bien plus encore. Rendez-vous sur le site buy.garmin.com pour acheter un appareil inReach.

Connexion d'un appareil inReach

- 1 Rapprochez l'appareil inReach à moins de 3 m (10 pi) de votre appareil Tread 2.
- 2 Sur votre appareil Tread 2, sélectionnez  > **inReach**.
- 3 Suivez les instructions qui s'affichent sur l'écran de votre appareil Tread 2 pour terminer la procédure de couplage.

Une fois la procédure de couplage terminée, les appareils inReach et Tread 2 se connectent automatiquement quand ils sont à portée.

Envoi d'un message

- 1 Sélectionnez **inReach** > **Composer**.
- 2 Sélectionnez un ou plusieurs contacts, puis sélectionnez **Terminé**.
- 3 Entrez un message.
- 4 Sélectionnez **Envoyer**.

SOS

AVERTISSEMENT

Pour utiliser la fonction SOS, vous devez disposer d'un abonnement satellite actif. Testez toujours votre appareil avant de l'utiliser à l'extérieur.

Assurez-vous de disposer d'une vue dégagée du ciel quand vous utilisez la fonction de SOS, car elle nécessite d'acquérir des signaux satellites pour fonctionner correctement.

AVIS

Certaines juridictions réglementent ou interdisent l'utilisation des appareils de communication satellite. Il est de la responsabilité de l'utilisateur de se renseigner sur les lois en vigueur dans la juridiction où il entend utiliser l'appareil et de s'y conformer.



En cas d'urgence, vous pouvez utiliser votre système de communication satellite inReach pour contacter le centre Garmin ResponseSM et demander de l'aide. La fonction SOS envoie un message à l'équipe Garmin Response, qui informe le service de secours approprié de votre situation. Vous pouvez communiquer avec l'équipe Garmin Response pendant que vous attendez l'arrivée des secours. N'utilisez la fonction SOS qu'en cas d'urgence.

Lancement d'une procédure de sauvetage

Avant de pouvoir lancer une procédure de sauvetage à l'aide de votre appareil Tread 2, vous devez le coupler avec un appareil inReach compatible (*Connexion d'un appareil inReach, page 13*).

AVIS

Quand l'appareil inReach est en mode SOS, ne l'éteignez pas et n'essayez pas de l'éteindre, car cela pourrait perturber le fonctionnement de cette fonction et retarder les services d'assistance en cas d'urgence.

- 1 Sélectionnez  > **inReach**.
- 2 Sélectionnez .
- 3 Attendez que le décompte du SOS s'affiche.
L'appareil envoie un message par défaut contenant vos coordonnées au service d'intervention en cas d'urgence.
- 4 Répondez au message de confirmation envoyé par le service d'intervention.
En répondant, vous indiquez au service d'intervention que vous serez en mesure de communiquer avec lui pendant la procédure de sauvetage.
Au cours des 10 premières minutes du sauvetage, le service d'intervention reçoit une mise à jour de votre position toutes les minutes. Par soucis d'économie de la batterie, après les 10 premières minutes l'appareil envoie une mise à jour de position toutes les 10 minutes si vous bougez ou toutes les 30 minutes si vous ne bougez pas.

Annulation d'une procédure de sauvetage

Si vous n'avez plus besoin d'aide, vous pouvez annuler un sauvetage après avoir envoyé le SOS au service d'intervention en cas d'urgence.

Sélectionnez **Annuler le SOS** > **Annuler le SOS**.

Votre appareil transmet la demande d'annulation. Quand vous recevez le message de confirmation du service d'intervention, l'appareil reprend son fonctionnement normal.

Profils de véhicule

AVERTISSEMENT



La saisie des caractéristiques de votre profil de véhicule ne garantit pas la prise en compte des caractéristiques de votre véhicule pour toutes les suggestions d'itinéraire ni l'affichage des icônes d'avertissement dans tous les cas. Des limitations peuvent figurer dans les données cartographiques ; l'appareil ne peut donc pas tenir compte de ces restrictions ou de l'état des routes dans tous les cas. Respectez toujours les panneaux de signalisation et adaptez toujours votre conduite aux conditions de circulation.

En utilisant différents profils de véhicule, vous pouvez modifier rapidement plusieurs paramètres de l'appareil, notamment les calques de carte actifs et le mode de calcul d'itinéraire utilisé par défaut.

Les itinéraires et la navigation sont calculés différemment en fonction de votre profil de véhicule. L'appareil évite les zones interdites ou inaccessibles en fonction des dimensions, du poids et des autres caractéristiques que vous avez saisies pour votre véhicule.

Le profil de véhicule actuellement actif est indiqué par une icône dans la barre d'état. Vous pouvez personnaliser les paramètres de navigation et de carte de l'appareil séparément pour chaque type de véhicule.

Changement du profil du véhicule

- 1 Dans la barre d'état, sélectionnez le profil du véhicule, par exemple  ou .
- 2 Sélectionnez un profil de véhicule.
Les informations du profil de véhicule apparaissent, notamment les dimensions et le poids.
- 3 Choisissez **Sélect.**.

Sélection d'un profil de véhicule

Sélectionnez l'icône du profil de véhicule dans la barre d'état.







Ajout d'un profil de véhicule

Vous pouvez ajouter autant de profils de véhicule que de véhicules que vous souhaitez conduire avec votre appareil.

- 1 Touchez l'icône du profil de véhicule actuel dans la barre d'état.
- 2 Sélectionnez .
- 3 Sélectionnez votre type de véhicule actuel.
- 4 Entrez les caractéristiques du véhicule telles que la taille et la méthode de traction.
- 5 Sélectionnez la méthode de calcul d'itinéraire par défaut.

Modification d'un profil de véhicule

Vous pouvez modifier les informations de base du profil de véhicule ou ajouter des informations détaillées, comme la vitesse maximale.

- 1 Sélectionnez  > **Profil de véhicule.**
- 2 Sélectionnez un profil de véhicule à modifier.
- 3 Sélectionner une option :
 - Pour modifier les informations de profil de véhicule, sélectionnez  puis un champ à modifier.
 - Pour renommer le profil de véhicule, sélectionnez  >  > **Renommer le profil.**
 - Pour supprimer le profil de véhicule, sélectionnez  >  > **Supprimer.**

Ajout de réservoirs de propane portables

REMARQUE : cette fonction n'est disponible qu'avec certains profils de véhicule.

Lorsque vous ajoutez des réservoirs de propane dans le profil de votre véhicule, l'appareil évite les routes qui traversent des zones où le transport de propane est interdit pour que vous ne vous retrouviez pas bloqué. L'appareil vous alerte aussi quand vous approchez de zones qui nécessitent que vous fermiez vos réservoirs de propane.

- 1 Dans le profil de véhicule, sélectionnez  > **Ajouter une bouteille portable**.
- 2 Entrez le poids du réservoir de propane et sélectionnez **Enreg.**.

Routes

Un itinéraire est la direction entre votre position actuelle et une ou plusieurs destinations.

- Pour une utilisation tout-terrain, vous pouvez configurer l'appareil afin de calculer des itinéraires point à point en ligne droite.
- L'appareil calcule un itinéraire recommandé jusqu'à votre destination en fonction de vos préférences, comme le mode de calcul des itinéraires et les contournements (*Éviter la circulation, les péages et certaines zones*, page 21).
- L'appareil peut éviter automatiquement les routes qui ne sont pas adaptées au profil de véhicule actif.
- Vous pouvez lancer rapidement la navigation vers votre destination en utilisant l'itinéraire recommandé ou vous pouvez sélectionner un autre itinéraire (*Démarrage d'un itinéraire*, page 16).
- Si vous souhaitez emprunter ou éviter certaines routes, vous pouvez personnaliser votre itinéraire (*Traçage de votre itinéraire*, page 20).
- Vous pouvez ajouter plusieurs destinations à votre itinéraire (*Ajout d'une étape à votre itinéraire*, page 20).

Démarrage d'un itinéraire

Vous pouvez démarrer un itinéraire en recherchant une position.

- 1 Sélectionnez **Rech.** et cherchez une position (*Recherche et enregistrement de destinations*, page 31).
- 2 Sélectionnez une position.
- 3 Sélectionner une option :
 - Pour naviguer à l'aide de la méthode de calcul d'itinéraire par défaut pour le profil de véhicule actuel (*Profils de véhicule*, page 15), sélectionnez **Aller !**.
 - Pour naviguer jusqu'à la position à l'aide de la fonction Adventurous routing (*Itinéraire Adventure*, page 7), sélectionnez .

L'appareil calcule un itinéraire vers la position choisie et vous emmène à l'aide du guidage vocal et d'informations sur la carte (*Votre itinéraire sur la carte*, page 18). Un aperçu des routes principales de votre itinéraire s'affiche dans le bord de la carte pendant quelques secondes.

Si vous devez vous arrêter à des destinations supplémentaires, vous pouvez les ajouter à votre itinéraire (*Ajout d'une étape à votre itinéraire*, page 20).

Démarrage d'un itinéraire vers un point sur la carte



Vous pouvez démarrer un itinéraire en sélectionnant une position sur la carte.

- 1 Sélectionnez **Afficher carte**.
- 2 Faites glisser la carte et effectuez un zoom afin d'afficher la zone.
- 3 Sélectionnez un point de la carte.
- 4 Sélectionnez **Aller !**.

L'appareil calcule un itinéraire à l'aide de la méthode de calcul par défaut de votre profil de véhicule (*Profils de véhicule*, page 15).

Planification d'itinéraire

Si un itinéraire peut comporter une multitude d'arrêts et de points de tracé, il doit au moins inclure un point de départ et une destination.

- 1 Sélectionnez  > **Calculateur d'itinéraire** > **+**.
- 2 Recherchez ou sélectionnez une position sur la carte comme point de départ de cet itinéraire.
- 3 Si nécessaire, sélectionnez un mode de calcul d'itinéraire pour le segment.
ASTUCE : vous pouvez sélectionner pour que l'appareil calcule automatiquement l'itinéraire le plus aventureux vers votre prochaine destination (*Itinéraire Aventure, page 7*).
- 4 Si le prochain point de votre itinéraire est un arrêt, sélectionnez **Stop**. Sinon, sélectionnez **Tracé**.
- 5 Si nécessaire, ajoutez des arrêts ou des points de tracé supplémentaires.
REMARQUE : le dernier arrêt que vous ajoutez représente la destination de l'itinéraire.
- 6 Si nécessaire, sélectionnez  pour réorganiser l'ordre des arrêts et des points de tracé le long de l'itinéraire.
- 7 Une fois la planification de l'itinéraire terminée, sélectionnez .

Création d'un itinéraire aller-retour

L'appareil peut créer un itinéraire aller-retour avec une position de départ spécifique ainsi qu'une distance, une durée ou une destination particulières.

- 1 Dans le menu principal, sélectionnez  > **Round Trip**.
- 2 Sélectionnez **Point de départ**.
- 3 Recherchez une position ou sélectionnez une position, puis sélectionnez **Sélect..**
- 4 Sélectionnez **Attributs du trajet**.
- 5 Sélectionner une option :
 - Sélectionnez **Choisissez une distance** pour planifier votre itinéraire en vous basant sur une distance.
 - Sélectionnez **Choisissez une durée** pour planifier votre itinéraire en vous basant sur un horaire.
 - Sélectionnez **Choisissez une destination** pour planifier votre itinéraire aller-retour jusqu'à un endroit donné.
- 6 Sélectionnez **Suivant**.
- 7 Saisissez une distance, une durée ou une destination.
- 8 Pour les itinéraires basés sur la distance ou la durée, sélectionnez **Ajouter une direction**.
L'itinéraire vous emmène dans la direction sélectionnée, puis vous ramène au point de départ.
- 9 Sélectionnez **Type de route** pour indiquer le type de route sur lequel vous préférez rouler.
- 10 Sélectionnez **Calculer**.
- 11 Si nécessaire, réglez le curseur pour augmenter ou diminuer le niveau Adventurous Routing de votre itinéraire (*Itinéraire Aventure, page 7*).
- 12 Sélectionnez un itinéraire puis sélectionnez **Aller !**.

Navigation jusqu'à un itinéraire enregistré

- 1 Sélectionnez  > **Calculateur d'itinéraire**.
- 2 Sélectionnez un itinéraire enregistré.
- 3 Sélectionnez **Aller !**.
- 4 Sélectionnez la première position sur votre trajet, puis sélectionnez **OK**.
- 5 Sélectionnez **Démarrer**.
L'appareil calcule un itinéraire à partir de votre position actuelle jusqu'à la position sélectionnée, puis vous guide jusqu'aux autres itinéraires, dans l'ordre.

Votre itinéraire sur la carte

En route, l'appareil vous guide jusqu'à destination grâce à des invites vocales et à des informations en haut de la carte. Les informations sur votre prochain changement de direction ou sur la prochaine sortie, ou toute autre action, apparaissent en haut de la carte.

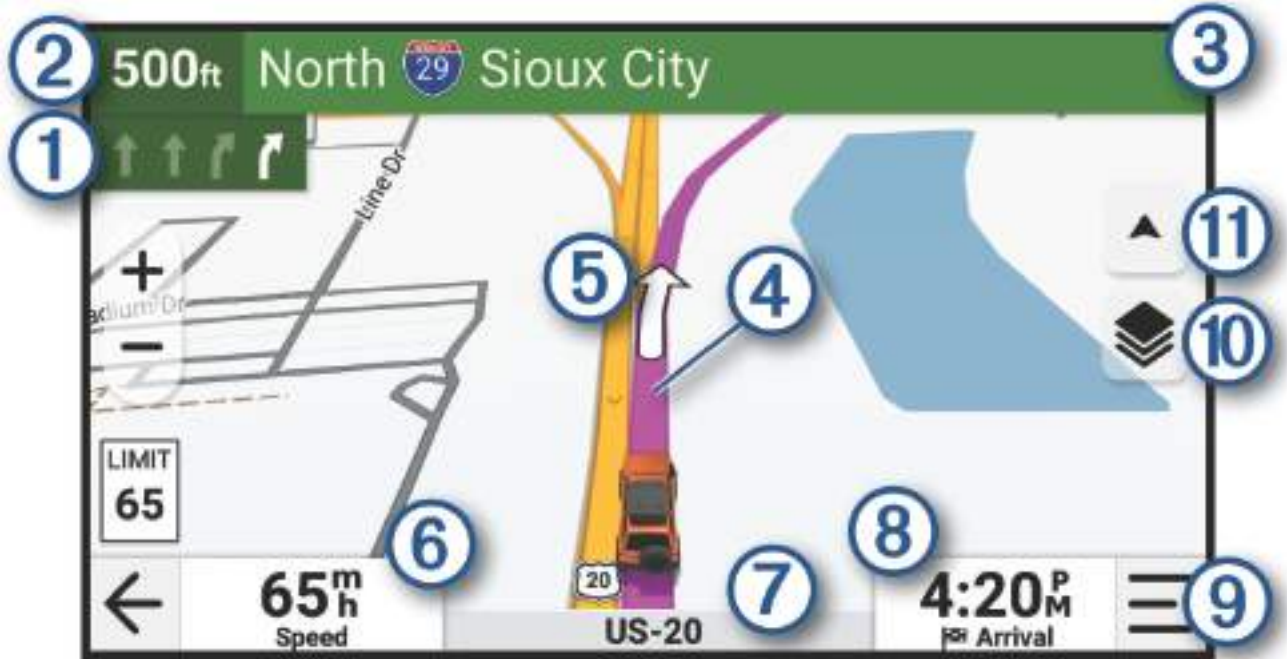

- ① Prochaine action sur l'itinéraire. Indique le prochain virage, la prochaine sortie ou une autre action, ainsi que la voie que vous devez emprunter, le cas échéant.
- ② Distance jusqu'à la prochaine action.
- ③ Nom de la rue ou de la sortie associée à la prochaine action.
- ④ Itinéraire en surbrillance sur la carte.
- ⑤ Prochaine action sur l'itinéraire. Les flèches sur la carte indiquent la position des actions à venir.
- ⑥ Vitesse du véhicule.
- ⑦ Nom de la route sur laquelle vous roulez.
- ⑧ Estimation de l'heure d'arrivée.
ASTUCE : vous pouvez toucher ce champ pour modifier les informations qu'il contient.
- ⑨ Outils de carte. Fournit des outils qui vous permettent d'obtenir plus d'informations sur votre itinéraire et les environs.
- ⑩ Calques de carte. Permet d'ajouter des calques de carte tels que des images topographiques et BirdsEye à la vue de votre carte.
- ⑪ Perspective de carte. Vous permet de modifier la perspective de carte entre Tracé en haut, Nord en haut et 3D.

Assistant de voies de circulation actif

A l'approche d'un changement de direction, d'une sortie ou d'un échangeur lorsque vous suivez un itinéraire, une simulation détaillée de la route apparaît à côté de la carte, le cas échéant. Une ligne de couleur ① indique la voie à emprunter pour le changement de direction.



Affichage des virages et des directions

Lorsque vous suivez un itinéraire, vous pouvez afficher les virages, changements de voie et autres changements de direction à venir sur votre itinéraire.

1 Depuis la carte, sélectionnez une option :

- Pour afficher les virages et directions sur votre itinéraire pendant la navigation, sélectionnez ☰ > **Changements de direction.**

L'outil de carte affiche les prochains virages ou changements de direction à côté de la carte. La liste se met automatiquement à jour tout au long de votre itinéraire.

- Pour afficher la liste complète des virages et directions de l'itinéraire, sélectionnez la barre de texte au sommet de la carte.

2 Sélectionnez un virage ou une direction (facultatif).

Des informations détaillées s'affichent. Le cas échéant, une image de l'intersection s'affiche pour les intersections sur les grands axes.

Affichage de l'itinéraire complet sur la carte

1 Lors du suivi d'un itinéraire, sélectionnez n'importe quel point sur la carte.

2 Sélectionnez .

Modification de votre itinéraire actif

Ajout d'une étape à votre itinéraire

Afin d'ajouter un arrêt à votre itinéraire, vous devez suivre un itinéraire (*Démarrage d'un itinéraire, page 16*).

Vous pouvez ajouter des arrêts au milieu ou à la fin de votre itinéraire. Par exemple, vous pouvez ajouter une station-service en tant que destination sur votre itinéraire.

ASTUCE : pour créer des itinéraires complexes, avec plusieurs destinations ou arrêts programmés, vous pouvez utiliser le calculateur d'itinéraire afin de programmer, planifier et enregistrer un itinéraire (*Planification d'itinéraire, page 17*).

- 1 Sur la carte, sélectionnez  > **Rech..**
- 2 Recherchez une position (*Recherche et enregistrement de destinations, page 31*).
- 3 Sélectionnez une position.
- 4 Sélectionnez **Aller !**.
- 5 Sélectionner une option :
 - Pour arrêter l'itinéraire actuel et commencer un nouvel itinéraire vers la position, sélectionnez **Nouvel itinéraire**.
 - Pour ajouter la position en tant que prochaine destination de votre itinéraire, sélectionnez **Aj. comme proch arrêt**.
 - Pour ajouter la position à la fin de votre itinéraire, sélectionnez **Aj. comme der. arrêt**.
 - Pour ajouter la position et modifier l'ordre des destinations sur votre itinéraire, sélectionnez **Ajouter à l'itinéraire actif**.

Ignorer l'arrêt suivant sur votre route

Vous pouvez ignorer une position à venir que vous avez précédemment ajoutée à votre route.

Sur la carte, sélectionnez  > **Oui**.





Traçage de votre itinéraire

Afin de pouvoir tracer votre itinéraire, vous devez le démarrer (*Démarrage d'un itinéraire, page 16*).





Vous pouvez tracer votre itinéraire à la main pour modifier son parcours sans ajouter d'arrêt.

- 1 Sélectionnez un point de la carte.
- 2 Sélectionnez **Tracer l'itinéraire**.
L'appareil recalcule votre itinéraire, cette fois en incluant le point de tracé sélectionné.
- 3 Sélectionnez **Aller !** pour accepter le nouvel itinéraire.

Modification de votre itinéraire actif

- 1 Faites glisser la carte pour afficher l'icône .
- 2 Sélectionnez .
- 3 Sélectionner une option :
 - Pour recalculer l'itinéraire jusqu'à votre prochain arrêt en utilisant un autre mode de calcul, sélectionnez le nouveau mode de calcul.
 - Pour ajouter une étape ou un point de tracé avant l'étape suivante, sélectionnez **Insérer**.
Vous pouvez sélectionner  pour rechercher une position ou sélectionner un point sur la carte à ajouter à votre itinéraire.
 - Pour changer l'ordre des arrêts et des points de tracé le long de votre itinéraire, sélectionnez .
- 4 Quand vous avez fini de modifier l'itinéraire, sélectionnez .

Enregistrement de votre itinéraire actif

- 1 Faites glisser la carte pour afficher l'icône .
- 2 Sélectionnez .
- 3 Sélectionnez .
- 4 Sélectionnez  pour enregistrer l'itinéraire.
- 5 Si nécessaire, modifiez le nom de l'itinéraire, puis sélectionnez **Terminé**.

Eviter la circulation, les péages et certaines zones

Contournement des ralentissements sur votre itinéraire

Pour éviter les contournements, vous devez recevoir les informations de trafic.

Par défaut, l'appareil optimise votre itinéraire en contournant les ralentissements automatiquement. Si vous avez désactivé cette option dans les paramètres de trafic (*Paramètres de trafic, page 58*), vous pouvez tout de même afficher et contourner la circulation manuellement.

- 1 Lorsque vous suivez un itinéraire, sélectionnez  > **Trafic**.
- 2 Sélectionnez **Autre itinéraire**, le cas échéant.
- 3 Sélectionnez **Aller !**.

Eviter les routes à péage

Votre appareil peut calculer des itinéraires excluant tout passage par des zones payantes, comme des routes à péages, des ponts à péages ou des péages urbains. Néanmoins, l'appareil peut toujours inclure une zone à péage dans votre itinéraire si aucune autre solution raisonnable n'est possible.

- 1 Sélectionnez  > **Navigation** > **Contournements** > **Routes à péage**.
- 2 Sélectionnez **Enreg..**

Contourner les itinéraires qui requièrent une vignette

Si les données cartographiques de votre appareil contiennent des informations détaillées sur les vignettes, vous pouvez éviter ou autoriser les routes exigeant des vignettes pour chaque pays.

REMARQUE : cette fonction n'est pas disponible dans toutes les zones.

- 1 Sélectionnez  > **Navigation** > **Vignettes**.
- 2 Sélectionnez un pays.
- 3 Sélectionner une option :
 - Pour recevoir un avertissement systématique avant de traverser une zone exigeant des vignettes, sélectionnez **Toujours demander**.
 - Pour éviter systématiquement les routes exigeant des vignettes, sélectionnez **Éviter**.
 - Pour autoriser systématiquement les routes exigeant des vignettes, sélectionnez **Autoriser**.
- 4 Sélectionnez **Enreg..**

Contournement de caractéristiques routières

- 1 Sélectionnez  > **Navigation** > **Contournements**.
- 2 Sélectionnez les caractéristiques routières que vous souhaitez éviter dans vos itinéraires, puis sélectionnez **Enreg..**

Contournements personnalisés

Les contournements personnalisés vous permettent de sélectionner les zones et les sections de route spécifiques à éviter. Lorsque l'appareil calcule un itinéraire, il évite ces zones et ces routes, sauf s'il ne trouve aucun autre itinéraire raisonnable.

Contournement d'une route



- 1 Sélectionnez  > **Navigation** > **Contournements personnalisés**.
- 2 Si nécessaire, sélectionnez **Ajouter un contournement**.
- 3 Sélectionnez **Ajout. route à évit.**
- 4 Sélectionnez le point de départ de la section de route à éviter, puis sélectionnez **Suivant**.
- 5 Sélectionnez le point d'arrivée de la section de route, puis sélectionnez **Suivant**.
- 6 Sélectionnez **Terminé**.

Contournement d'une zone



- 1 Sélectionnez  > **Navigation** > **Contournements personnalisés**.
- 2 Si nécessaire, sélectionnez **Ajouter un contournement**.
- 3 Sélectionnez **Aj. zone à éviter**.
- 4 Sélectionnez le coin supérieur gauche de la zone à éviter, puis sélectionnez **Suivant**.
- 5 Sélectionnez le coin inférieur droit de la zone à éviter, puis sélectionnez **Suivant**.
La zone sélectionnée est ombrée sur la carte.
- 6 Sélectionnez **Terminé**.

Désactivation d'un contournement personnalisé

Vous pouvez désactiver un contournement personnalisé sans le supprimer.

- 1 Sélectionnez  > **Navigation** > **Contournements personnalisés**.
- 2 Sélectionnez un contournement.
- 3 Sélectionnez  > **Désactiver**.

Suppression des contournements personnalisés

- 1 Sélectionnez  > **Navigation** > **Contournements personnalisés** > .
- 2 Sélectionner une option :
 - Pour supprimer tous les contournements personnalisés, sélectionnez **Tout sélectionner** > **Supprimer**.
 - Pour supprimer un contournement personnalisé, sélectionnez-le, puis sélectionnez **Supprimer**.

Suivi d'un détour

Vous pouvez faire un détour sur une distance donnée à un moment de votre trajet ou un détour en empruntant les routes de votre choix. Cette fonction est utile si vous rencontrez des zones de travaux, des routes barrées ou de mauvaises conditions de circulation.

- 1 Sur la carte, sélectionnez  > **Modifier l'itinéraire**.
- 2 Sélectionner une option :
 - Pour effectuer un détour sur une distance donnée, sélectionnez **Détour par distance**.
 - Pour effectuer un détour en empruntant une route spécifique de l'itinéraire, sélectionnez **Détour par route**.

Arrêt de l'itinéraire

Sur la carte, sélectionnez  > **Arrêter**.

Retour à la position d'origine

La première fois que vous lancez un itinéraire pour retourner à la maison, l'appareil vous invite à entrer la position de votre domicile.



- 1 Sélectionnez **Rech.** > **Retour à la maison**.
- 2 Si nécessaire, entrez la position de votre domicile.

Modification de votre position d'origine

- 1 Sélectionnez **Rech.** >  > **Définir le domicile.**
- 2 Saisissez de votre position d'origine.

Arrivée à destination

À l'approche de votre destination, l'appareil fournit des informations pour vous aider à terminer votre itinéraire.

-  indique la position de votre destination sur la carte et le guidage vocal vous annonce que vous approchez de votre destination.
- Lorsque vous vous approchez de certaines destinations et que vous utilisez un profil de véhicule de type camping-car, l'appareil vous invite automatiquement à planifier votre arrivée à une destination pour camping-car, par exemple une aire de stationnement. Vous pouvez choisir un point suggéré sur la carte, puis sélectionner **Aller !** pour lancer la navigation jusqu'à cette destination.
- Lorsque vous vous arrêtez à votre destination, l'appareil arrête automatiquement l'itinéraire. Si l'appareil ne détecte pas automatiquement que vous êtes arrivé à destination, vous pouvez sélectionner  > **Arrêter** pour terminer l'itinéraire.

Parking à proximité de votre destination

Votre appareil peut vous aider à trouver des places de parking à proximité de votre destination. Lorsque vous vous approchez de certaines destinations, l'appareil suggère automatiquement des parkings.

- 1 Sélectionner une option :
 - Lorsque l'appareil vous suggère un parking, sélectionnez **Plus** pour afficher la liste complète des parkings suggérés.
REMARQUE : quand vous sélectionnez un parking suggéré, l'appareil met automatiquement à jour votre itinéraire.
 - Si l'appareil ne suggère pas de parkings, sélectionnez **Rech.** > **Catégories** > **Parking**, puis sélectionnez **Près de la destination** pour la zone de recherche.

- 2 Sélectionnez un parking, puis sélectionnez **Aller !**.

L'appareil vous guide jusqu'à la zone de stationnement.

Tracés

Enregistrement de tracés

Le suivi enregistre votre parcours. Lorsque vous démarrez le suivi, votre appareil enregistre votre position, puis met à jour la ligne du tracé.

- 1 Sélectionnez  > **Enregistreur des tracés.**
- 2 Sélectionnez **Démarrer.**

Si votre appareil est couplé à l'application Tread, les tracés enregistrés sont régulièrement synchronisés avec votre compte Garmin.

Vous pouvez suivre à nouveau un tracé enregistré en le parcourant comme un nouvel itinéraire ([Conversion d'un tracé en itinéraire, page 24](#)).

Suivi de vos parcours les plus récents

Vous pouvez rapidement retracer votre parcours le plus récent jusqu'à son point de départ.





- 1 Sélectionnez  > **TracBack.**
Votre parcours le plus récent s'affiche sur la carte.
- 2 Sélectionnez **Aller !**.

Conversion d'un tracé en itinéraire

- 1 Dans l'application **Enregistré(e)**, ouvrez le tracé que vous souhaitez convertir (*Affichage des éléments enregistrés, page 39*).
- 2 Sélectionnez .
- 3 Sélectionnez **Convertir en itinéraire** ou **Enreg. comme itinéraire**.
- 4 Sélectionner une option :
 - Sélectionnez **Point de départ vers destination** pour enregistrer l'itinéraire dans la même direction que le tracé.
 - Sélectionnez **Destination vers point de départ** pour enregistrer l'itinéraire dans le sens inverse du tracé.

Utilisation de la carte

Vous pouvez utiliser la carte pour suivre un itinéraire (*Votre itinéraire sur la carte, page 18*) ou pour afficher la carte de vos alentours lorsqu'aucun itinéraire n'est actif.

- 1 Sélectionnez **Afficher carte**.
- 2 Sélectionnez un point quelconque de la carte.
- 3 Sélectionner une option :
 - Faites glisser la carte pour la déplacer vers la gauche, la droite, en haut ou en bas.
 - Pour ajouter ou supprimer des calques de carte, sélectionnez .
 - Pour effectuer un zoom avant ou arrière, sélectionnez **+** ou **-**.
 - Pour basculer entre l'affichage Nord en haut, l'affichage 2D et l'affichage 3D, sélectionnez .
 - Pour planifier un itinéraire, faites glisser la carte pour afficher l'icône , puis sélectionnez  (*Planification d'itinéraire, page 17*).
 - Pour démarrer un itinéraire, sélectionnez une position sur la carte, puis sélectionnez **Aller !** (*Démarrage d'un itinéraire vers un point sur la carte, page 16*).

Outils de carte

Avec les outils de carte, vous accédez rapidement aux informations et aux fonctions de l'appareil dont vous avez besoin lorsque la carte est affichée. Lorsque vous activez un outil de carte, il apparaît dans un volet sur le bord de la carte.

Arrêter : arrête la navigation sur l'itinéraire actif.

Modifier l'itinéraire : permet de faire un détour ou d'ignorer des positions sur votre itinéraire (*Modification de votre itinéraire actif*, page 20).

Désactiver son nav. : désactive le son de l'appareil.

Villes sur l'itinéraire : affiche les villes et services à l'approche le long de votre itinéraire actif ou le long d'une autoroute (*Villes sur l'itinéraire*, page 26).

À venir : affiche les positions à venir le long de votre itinéraire ou sur la route que vous avez empruntée (*Sur mon itinéraire*, page 25).

Altitude : affiche les modifications de l'altitude sur votre itinéraire.

Trafic : affiche les conditions de circulation sur votre itinéraire ou dans votre région (*Affichage des informations sur le trafic*, page 27). Cette fonction n'est pas disponible dans toutes les zones ni pour tous les modèles d'appareil.

Données du trajet : affiche des données de trajet personnalisables, comme la vitesse ou le kilométrage (*Affichage des données de trajet sur la carte*, page 27).

Enregistreur des tracés : affiche les données de tracé de votre tracé actif.

Changements de direction : affiche la liste des prochains changements de direction (*Affichage des virages et des directions*, page 19).

Téléphone : affiche la liste des appels téléphoniques récents à partir de votre téléphone connecté et affiche les options en communication pendant un que vous passez un appel (*Utilisation des options en communication*, page 55).

Météo : affiche les conditions météo dans votre région (*Affichage des informations météorologiques*, page 27).

Lecteur audio : affiche les commandes du lecteur audio ainsi que des informations sur les fichiers multimédias.

Smart Notifications : affiche les Smart Notifications récentes de votre téléphone connecté (*Smart Notifications*, page 53).

Tangage et roulis : affiche l'angle actuel de votre véhicule (*Tangage et roulis*, page 8).

Virée en groupe : affiche la distance et la direction des participants de votre virée en groupe (*Virée en groupe*, page 9).

Radio

permet d'utiliser la fonction Push-to-Talk avec un casque Bluetooth compatible (*Activation de la technologie Push-to-Talk avec un casque*, page 13).

Carte d'aperçu : affiche un aperçu de votre itinéraire sur la carte.

Affichage d'un outil de carte

1 Sur la carte, sélectionnez .

2 Sélectionnez un outil de carte pour l'ouvrir.

ASTUCE : avec certains outils de carte, il vous suffit de les toucher pour les développer ou afficher des informations plus détaillées.

3 Lorsque vous avez terminé d'utiliser un outil de carte, sélectionnez .

Sur mon itinéraire

L'outil À venir fournit des informations sur les positions à venir sur votre itinéraire ou sur la route que vous avez empruntée. Vous pouvez voir les points d'intérêt à sur votre itinéraire par catégorie, notamment les restaurants, les stations-service ou les aires de repos.

Vous pouvez personnaliser les catégories à afficher dans l'outil À venir.

Affichage des positions à venir

1 Sur la carte, sélectionnez  > **À venir**.

Lorsque vous voyagez, l'outil Carte affiche le lieu suivant le long de votre route ou itinéraire.

2 Sélectionner une option :

- Si l'outil Carte affiche des catégories, sélectionnez une catégorie pour afficher une liste des lieux proches dans cette catégorie.
- Si l'outil Carte affiche les prochains lieux, sélectionnez un lieu pour afficher les détails de la position ou démarrer un itinéraire vers ce lieu.

Personnalisation des catégories Sur mon itinéraire

Vous pouvez changer les catégories de position qui s'affichent dans l'outil À venir.

1 Sur la carte, sélectionnez  > **À venir**.

2 Sélectionnez une catégorie.

3 Sélectionnez .

4 Sélectionner une option :

- Pour monter ou descendre une catégorie dans la liste, sélectionnez la flèche située en regard du nom de la catégorie et faites-la glisser.
- Pour modifier une catégorie, sélectionnez-la.
- Pour créer une catégorie personnalisée, sélectionnez une catégorie, sélectionnez **Recherche personnalisée**, puis entrez le nom d'une entreprise ou d'une catégorie.

5 Sélectionnez **Enreg.**.

Villes sur l'itinéraire

Lorsque vous voyagez sur une autoroute ou suivez un itinéraire qui comprend une autoroute, l'outil Villes sur l'itinéraire fournit des informations sur les prochaines villes le long de l'autoroute. Pour chaque ville, l'outil Carte affiche la distance depuis la sortie de l'autoroute et les services disponibles de manière identique aux informations sur les panneaux routiers d'autoroute.

Affichage des prochaines villes et des services à proximité des sorties

1 Sur la carte, sélectionnez  > **Villes sur l'itinéraire**.

Lorsque vous voyagez le long d'une autoroute ou d'un itinéraire actif, l'outil Carte affiche des informations sur les prochaines villes et sorties.

2 Sélectionnez une ville.

L'appareil affiche une liste de points d'intérêt situés à la sortie de la ville sélectionnée, comme les stations-service, les hébergements ou les restaurants.

3 Sélectionnez un lieu, puis sélectionnez **Aller !** pour lancer la navigation.

Affichage des modifications de l'altitude à proximité



Vous pouvez afficher les modifications de l'altitude à proximité de votre position, le long de l'itinéraire. Cela peut vous aider à éviter ou anticiper les routes à forte inclinaison ou les pentes abruptes.

1 Sur la carte, sélectionnez  > **Altitude**.

2 Sélectionnez la carte de manière à l'agrandir en plein écran.

L'appareil affiche votre altitude actuelle, ainsi qu'une carte de l'altitude en fonction de la distance.

3 Sélectionner une option :

- Sélectionnez  ou  pour modifier la plage de distances de la carte.
- Sélectionnez les flèches pour faire défiler la carte.

Affichage des informations sur le trafic

Avant de pouvoir afficher des informations trafic à jour, vous devez coupler et connecter votre appareil à l'application Tread sur votre smartphone (*Couplage avec votre smartphone, page 52*).

AVIS

Garmin décline toute responsabilité quant à la précision et à l'opportunité des informations sur le trafic.



- 1 Sur la carte, sélectionnez  > **Trafic**.
- 2 Touchez le panneau **Trafic** pour visualiser les problèmes de circulation sur une carte.

Affichage des informations météorologiques

Avant de pouvoir afficher des informations météo à jour, vous devez coupler et connecter votre appareil à l'application Tread sur votre smartphone (*Couplage avec votre smartphone, page 52*).

AVIS

Garmin décline toute responsabilité quant à la précision et à la pertinence des données météo.

- 1 Sélectionnez  > **Météo**.
L'appareil affiche les conditions météorologiques actuelles et des prévisions pour les prochains jours.
- 2 Sélectionner une option :
 - Sélectionnez un jour pour voir les prévisions détaillées.
 - Sélectionnez **Radar** pour afficher la carte des radars météo.
 - Sélectionnez **Conditions** pour afficher une carte des conditions routières.
 - Sélectionnez **Alarmes** pour afficher une carte des alertes en cas de conditions météo extrêmes.
 - Sélectionnez  pour afficher les prévisions météo d'une autre ville.

Affichage des légendes de la carte

Les éléments de chaque calque de carte suivent un code couleur selon les informations qu'ils donnent. Vous pouvez afficher les légendes de la carte pour voir ce que représente chaque couleur.

Sélectionnez  > .

Affichage des données de trajet

La page de l'outil Données de trajet indique votre vitesse et vous fournit des données statistiques concernant votre voyage.

Depuis la carte, sélectionnez **Vitesse**.

Affichage des données de trajet sur la carte

Pour afficher les données de trajet sur la carte, vous devez ajouter l'outil correspondant au menu des outils de carte.

Sur la carte, sélectionnez  > **Données du trajet**.

Personnalisation des champs de données de trajet

- 1 Sur la carte, sélectionnez  > **Données du trajet**.
- 2 Sélectionnez un champ de données de trajet.
- 3 Sélectionnez une option.
Le nouveau champ de données de trajet apparaît dans l'outil Carte des données de trajet.

Réinitialisation des informations sur le trajet

- 1 Depuis la carte, sélectionnez **Vitesse**.
- 2 Sélectionnez  > **Réinitialiser donnée(s)**.
- 3 Sélectionner une option :
 - Si vous ne suivez pas d'itinéraire, sélectionnez **Tout sélectionner** pour réinitialiser tous les champs de données, à l'exception de l'indicateur de vitesse, sur la première page.
 - Sélectionnez **Réinitialiser les données générales** pour réinitialiser le trajet A et les données totales.
 - Sélectionnez **Réinitialiser trajet B** pour réinitialiser l'odomètre.
 - Sélectionnez **Réinit. vitesse maximale** pour réinitialiser la vitesse maximale.
 - Sélectionnez **Réinit. altitude max.** pour réinitialiser l'altitude maximale.

Affichage d'un outil de carte

- 1 Sur la carte, sélectionnez .
- 2 Sélectionnez un outil de carte pour l'ouvrir.

ASTUCE : avec certains outils de carte, il vous suffit de les toucher pour les développer ou afficher des informations plus détaillées.
- 3 Lorsque vous avez terminé d'utiliser un outil de carte, sélectionnez .

Personnalisation de la carte

Personnalisation des calques de la carte

- 1 Sur la carte, sélectionnez  > **Calques**.
- 2 Sous **Type de carte**, sélectionnez un type de carte.

Avec certains types de cartes, vous pouvez sélectionner  > **Carte hybride** pour combiner deux types de cartes.

REMARQUE : la carte Image satellite affiche les images satellite uniquement pour les zones où vous avez téléchargé de telles images ([Téléchargement du contenu Outdoor Maps+, page 29](#)).
- 3 Sous **Détails cartographiques**, sélectionnez les types d'informations à afficher sur la carte.

REMARQUE : certains calques sont incompatibles les uns avec les autres et ne peuvent pas être activés en même temps. Lorsque vous activez un calque, tous les calques incompatibles sont automatiquement désactivés.

REMARQUE : certains calques de carte nécessitent un abonnement Outdoor Maps+.

Téléchargement du contenu Outdoor Maps+

Avant de pouvoir télécharger du contenu Outdoor Maps+, vous devez souscrire un abonnement Outdoor Maps+ dans l'application Tread.

Vous devez connecter votre appareil à Wi-Fi avant de pouvoir télécharger du contenu Outdoor Maps+ (*Connexion à un réseau Wi-Fi, page 64*).

Pour voir le contenu Outdoor Maps+ sur la carte, vous devez télécharger le contenu d'une zone spécifique.

REMARQUE : certains calques Outdoor Maps+ ne sont disponibles que dans certaines zones.

1 Sélectionnez  > **Carte** > **Gestionnaire de cartes** > **Outdoor Maps+** > **Télécharger des cartes**.

2 Sélectionnez .

3 Choisissez chaque calque de carte que vous souhaitez télécharger.

ASTUCE : vous pouvez appuyer sur ●●● pour afficher des informations sur chaque calque de carte.

Les calques de carte sélectionnés sont marqués d'une coche.

4 Sélectionnez .

5 Faites glisser la carte et pincez-la pour effectuer un zoom avant ou arrière sur la carte jusqu'à ce que le rectangle en surbrillance couvre la zone pour laquelle vous souhaitez télécharger des données cartographiques.

ASTUCE : lorsque vous modifiez la taille de la zone, la taille totale du téléchargement et l'espace utilisé sur votre disque s'affichent en haut de l'écran.

6 Sélectionnez  pour lancer le téléchargement.

Vous pouvez continuer à utiliser votre appareil pendant qu'il télécharge du contenu Outdoor Maps+.

Affichage de vos collections sur la carte

Avant de pouvoir afficher le calque de carte Collections, vous devez coupler votre appareil avec l'application Tread pour synchroniser votre appareil avec votre compte Garmin.

Vous pouvez afficher les éléments de votre compte Garmin directement sur la carte.

REMARQUE : les éléments de votre compte Garmin qui n'ont été ajoutés à aucune collection apparaissent dans la collection Non organisé sur votre appareil Tread 2.

1 Sur la carte, sélectionnez  > **Collections**.

2 Sélectionnez une ou plusieurs catégories de collection dans la liste.

Les tracés, itinéraires et waypoints des collections sélectionnées apparaissent sous forme d'icônes sur la carte.

Modification du champ de données cartographiques

1 Sur la carte, sélectionnez un champ de données.

REMARQUE : vous ne pouvez pas personnaliser le champ Vitesse.

2 Sélectionnez un type de données à afficher.

Modification des boutons de la carte

1 Sur la carte, maintenez enfoncé un bouton de la carte.

2 Sélectionner une option :

- Pour remplacer un bouton de la carte, sélectionnez-en un, puis choisissez le bouton à afficher.
- Pour supprimer un bouton de la carte, sélectionnez .

3 Sélectionnez **Enreg..**

Modification de la perspective de la carte

- 1 Sélectionnez  > **Carte** > **Affichage carte routière**.
- 2 Sélectionner une option :
 - Sélectionnez **Tracé en haut** pour afficher la carte en deux dimensions (2D). La direction à suivre est indiquée en haut de la carte.
 - Sélectionnez **Nord en haut** pour afficher la carte en 2D avec le nord en haut de la carte.
 - Touchez **3-D** pour afficher la carte en trois dimensions.
 - Sélectionnez **Zoom auto sur grpe** pour régler automatiquement le niveau de zoom afin que tous les participants de la virée en groupe soient visibles sur la carte.
- 3 Sélectionnez **Enreg..**

Changement de la région de la carte

Lorsque l'appareil est connecté à un réseau Wi-Fi, vous pouvez télécharger de nouvelles régions cartographiques directement sur l'appareil.

- 1 Sélectionnez  > **Gestionnaire de cartes** > **Gérer les cartes de l'appareil**.
- 2 Sélectionner une option :
 - Pour supprimer une région de la carte, sélectionnez la région, puis sélectionnez **Supprimer**.
 - Pour installer une nouvelle région dans la mémoire interne de l'appareil, sélectionnez la région, puis sélectionnez **Installer sur l'appareil**.
 - Pour installer une nouvelle région sur une carte mémoire (*Installation d'une carte mémoire pour les cartes et les données, page 61*), sélectionnez la région, puis sélectionnez **Installer sur la carte mémoire**.

Lorsque vous ajoutez ou supprimez des régions, une barre en haut de la page affiche l'espace de stockage disponible sur l'appareil.

- 3 Une fois que vous avez terminé d'ajouter et de supprimer des régions, sélectionnez **Appliquer**.

Recherche et enregistrement de destinations

Les cartes chargées dans votre appareil contiennent des positions, telles que des restaurants, des hôtels, des centres auto et des informations détaillées sur les rues. Le menu Rech. vous aide à trouver votre destination par le biais de différentes méthodes permettant de parcourir, rechercher et enregistrer ces informations.

Dans le menu principal, sélectionnez **Rech.**

- Pour rechercher rapidement tous les lieux sur votre appareil, sélectionnez  **Rech.** (*Recherche d'une position à l'aide de la barre de recherche, page 32*).
- Pour rechercher une adresse, sélectionnez **Adresse**.
- Pour parcourir ou rechercher des points d'intérêt préchargés par catégorie, sélectionnez **Catégories** (*Recherche d'une position par catégorie, page 32*).
- Pour effectuer une recherche à proximité d'une autre ville ou zone, sélectionnez la zone de recherche actuelle, puis choisissez une nouvelle zone de recherche (*Modification de la zone de recherche, page 34*).
- Pour afficher et modifier vos positions enregistrées, sélectionnez **Waypoints** (*Enregistrement de positions, page 38*).
- Pour afficher les lieux que vous avez récemment sélectionnés à partir des résultats de recherche, sélectionnez **Récents** (*Affichage des destinations récentes, page 37*).
- Pour trouver des parcs avec des pistes pour véhicules tout-terrain, sélectionnez **Parcs tout-terrain**.
- Pour trouver des pistes de motoneige et des points d'intérêt accessibles en motoneige, sélectionnez **Snowmobile Points**.
- Pour rechercher des parcs et des terrains de camping pour camping-cars, sélectionnez **Ultimate Public Campgrounds** (*Recherche de points d'intérêt Ultimate Campgrounds, page 37*).
- Pour rechercher des lieux disponibles grâce à votre abonnement Outdoor Maps+, sélectionnez **Outdoor Maps+**.
- Pour rechercher des lieux dans les forêts nationales des États-Unis, notamment les points de départ des sentiers et les zones de loisirs, sélectionnez **Points USFS**.
- Pour parcourir et rechercher les notes des utilisateurs de Tripadvisor®, sélectionnez **Tripadvisor** (*Recherche de points d'intérêt Tripadvisor, page 37*).
- Pour trouver des parcs nationaux et consulter les cartes des parcs, sélectionnez **Parcs nationaux** (*Recherche de parcs nationaux, page 36*).
- Pour accéder à des coordonnées géographiques spécifiques, sélectionnez **Coordonnées** (*Recherche d'une position à l'aide de coordonnées, page 36*).

Points d'intérêt

AVIS

Il vous incombe de comprendre et de respecter les éventuelles règles et lois concernant les points d'intérêt.

Un point d'intérêt est un lieu qui peut s'avérer utile ou être potentiellement intéressant. Les points d'intérêt sont organisés par catégories et peuvent inclure des destinations de voyage prisées, comme des stations-service, des restaurants, des hôtels et des attractions.

Recherche d'une position à l'aide de la barre de recherche

Vous pouvez utiliser la barre de recherche pour trouver une position en indiquant une catégorie, le nom d'une enseigne, une adresse ou le nom d'une ville.

- 1 Sélectionnez **Rech.**
- 2 Sélectionnez **Rech.** dans la barre de recherche.
- 3 Saisissez tout ou partie du terme de recherche.
L'appareil vous suggère des termes de recherche sous la barre de recherche.
- 4 Sélectionner une option :
 - Pour rechercher un type d'activité commerciale, saisissez le nom d'une catégorie (« cinémas », par exemple).
 - Pour rechercher une entreprise par son nom, entrez le nom entier ou une partie de celui-ci.
 - Pour rechercher une adresse à proximité, entrez le numéro et le nom de la rue.
 - Pour rechercher une adresse dans une autre ville, entrez le numéro et le nom de la rue, ainsi que la ville et le département.
 - Pour rechercher une ville, entrez son nom et le département où elle se trouve.
 - Pour rechercher des coordonnées, entrez la latitude et la longitude.
- 5 Sélectionner une option :
 - Pour effectuer une recherche à l'aide d'un terme de recherche suggéré, sélectionnez ce terme.
 - Pour effectuer une recherche à l'aide du texte que vous avez saisi, sélectionnez .
- 6 Sélectionnez une position le cas échéant.

Recherche d'une position par catégorie

- 1 Sélectionnez **Rech.**
- 2 Sélectionnez une catégorie ou choisissez **Catégories**.
- 3 Sélectionnez une sous-catégorie, si besoin est.
- 4 Sélectionnez une position.

Navigation vers des points d'intérêt au sein d'un lieu

REMARQUE : cette fonction n'est pas disponible partout.

Vous pouvez créer un itinéraire vers un point situé dans un lieu plus vaste, par exemple un magasin spécifique dans un centre commercial, un terminal dans un aéroport ou des aires de stationnement à proximité.





- 1 Sélectionnez **Rech.** > **Rech.**
- 2 Entrez le nom du lieu, puis sélectionnez .
- 3 Sélectionnez le lieu.
La liste des catégories de points d'intérêt présents dans le lieu s'affiche.
- 4 Sélectionnez une catégorie, un lieu, puis sélectionnez **Aller !**.

L'appareil crée un itinéraire vers la zone de stationnement ou l'entrée la plus proche du point d'intérêt qui vous intéresse.

Résultats de la recherche de position

Les résultats de la recherche de position s'affichent dans une liste, avec la position la plus proche au sommet. Chaque position numérotée apparaît également sur la carte. Vous pouvez faire défiler la liste pour afficher plus de résultats.



- | | |
|---|--|
| ① | Sélectionnez une position pour afficher le menu des options. |
| ②  | Sélectionnez cette icône pour afficher des informations détaillées sur la position. |
| ③  | Sélectionnez cette option pour commencer à naviguer à l'aide de la fonction Itinéraire Aventure (<i>Itinéraire Aventure, page 7</i>). |
| ④  | Sélectionnez cette option pour commencer à naviguer jusqu'à la position choisie en utilisant le mode de calcul d'itinéraire par défaut du profil de véhicule actuel. |
| ⑤  | Sélectionnez pour afficher en plein écran les résultats de la recherche sur la carte. |

Modification de la zone de recherche

Par défaut, l'appareil recherche les lieux près de votre position actuelle. Vous pouvez aussi lancer la recherche dans d'autres zones, comme près de votre destination, près d'une autre ville ou le long de votre itinéraire actif.

- 1 Sélectionnez **Rech.**.
- 2 Sélectionnez la zone de recherche actuelle ①.

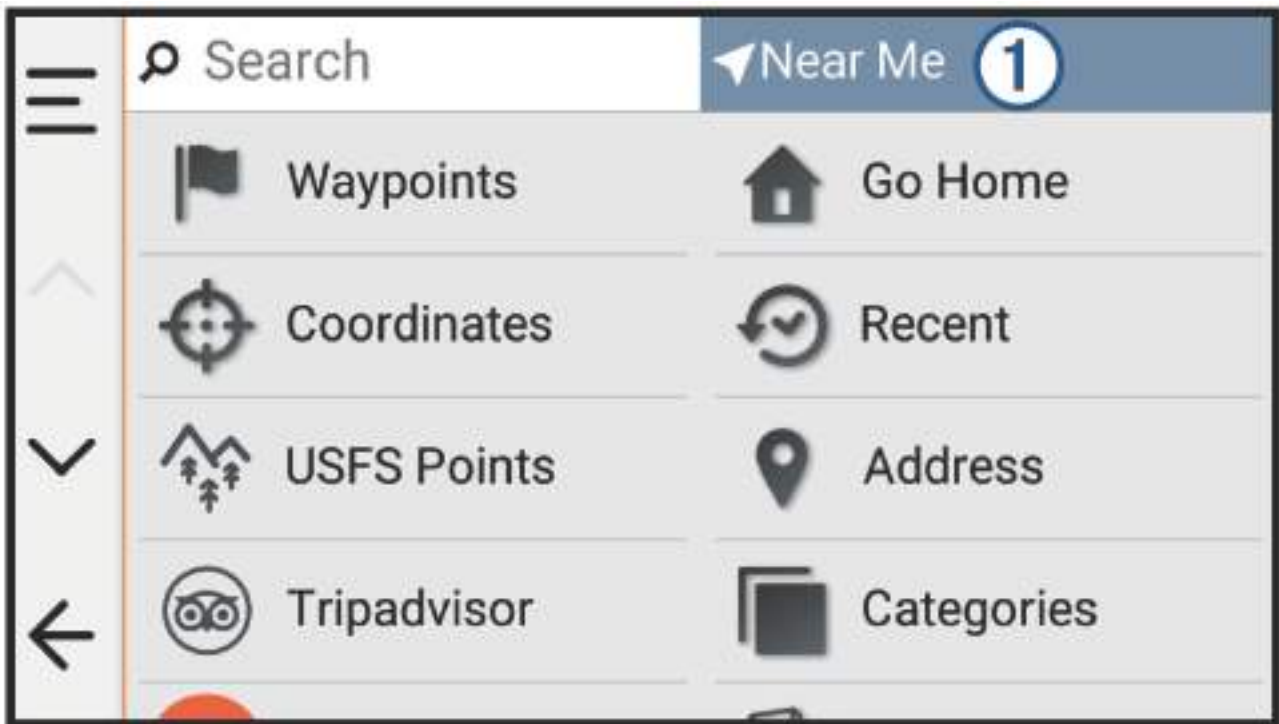

- 3 Sélectionnez la zone de recherche.
- 4 Si nécessaire, suivez les instructions à l'écran pour sélectionner un lieu spécifique.

La zone de recherche sélectionnée apparaît en haut de l'écran. Lorsque vous recherchez un lieu à l'aide de l'une des options du menu Rech., l'appareil suggère d'abord des lieux près de cette zone.

Recherche de parking à proximité de votre position actuelle

- 1 Sélectionnez **Rech. > Catégories > Parking**.
- 2 Sélectionnez la position d'un parking.
- 3 Sélectionnez **Aller !**.

Recherche d'un parking à proximité d'une position spécifique

- 1 Sélectionnez **Rech.**.
- 2 Sélectionnez la zone de recherche actuelle ①.

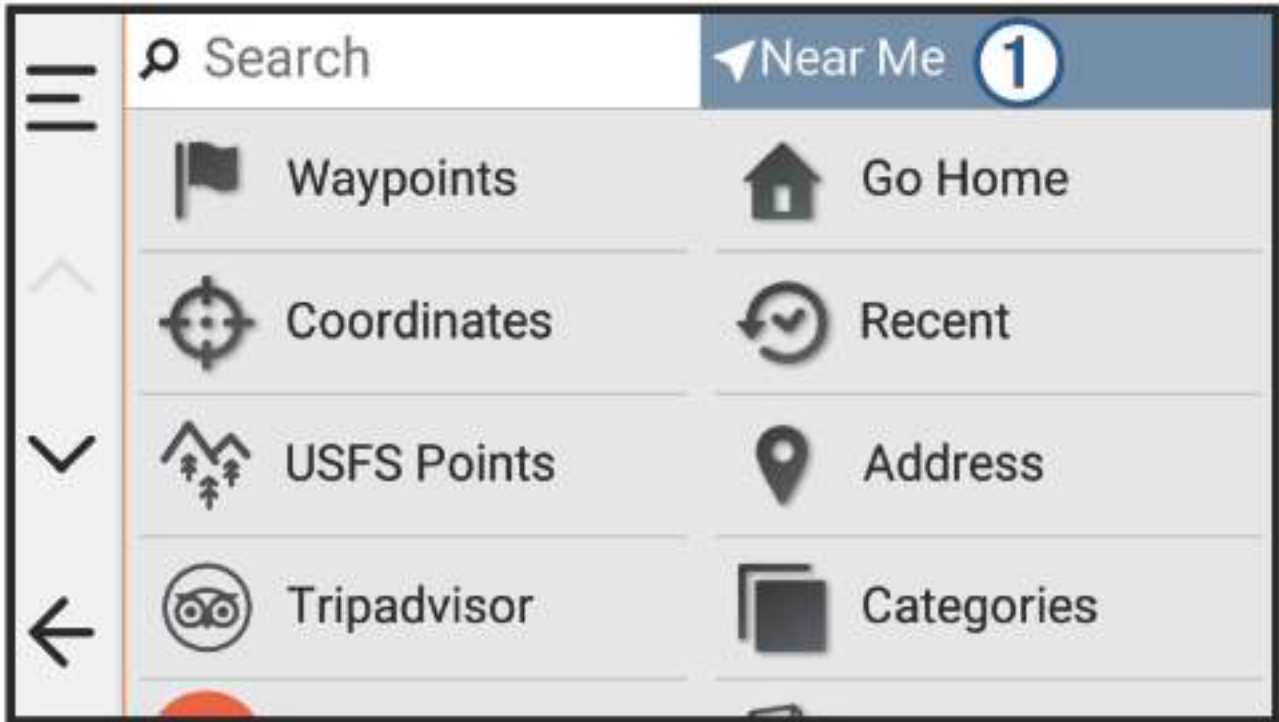

- 3 Sélectionnez **Sélectionner position**.
- 4 Suivez les instructions à l'écran pour sélectionner une position.
- 5 Sélectionnez **Catégories > Parking**.
Les emplacement de stationnement à proximité de la position sélectionnée s'affichent.
- 6 Sélectionnez la position d'un parking.
- 7 Sélectionnez **Aller !**.

Recherche d'une adresse

REMARQUE : l'ordre des étapes peut changer en fonction des données cartographiques chargées sur votre appareil.

- 1 Sélectionnez **Rech.**.
- 2 Si besoin, sélectionnez la zone de recherche actuelle pour effectuer une recherche à proximité d'une autre ville ou zone.
- 3 Sélectionnez **Adresse**.
- 4 Suivez les instructions à l'écran pour saisir des informations d'adresse.
- 5 Sélectionnez l'adresse de votre choix.

Recherche d'une position à l'aide de coordonnées

Il est possible de rechercher une position à partir de la latitude et de la longitude.

- 1 Sélectionnez **Rech.** > **Coordonnées**.
- 2 Si nécessaire, sélectionnez  et modifiez le format des coordonnées ou le datum (système géodésique).
- 3 Sélectionnez **Coordonnées**.
- 4 Saisissez la latitude et la longitude, puis sélectionnez **Terminé**.
- 5 Sélectionner une option :
 - Pour enregistrer les coordonnées en tant que position, sélectionnez **Enreg.**.
 - Pour démarrer un itinéraire menant aux coordonnées, sélectionnez **Aller !**

Recherche de stations-service et de prix de carburants

Afin de pouvoir utiliser cette fonction, vous devez d'abord connecter votre appareil à un smartphone compatible exécutant l'application Tread (*Couplage avec votre smartphone, page 52*).

Vous pouvez rechercher des stations-service à proximité et comparer les prix des carburants.

- 1 Sélectionnez **Rech.** > **Catégories** > **Stations-service**.
- 2 Si besoin, sélectionnez , sélectionnez un type de carburant, puis **Enreg.**.
Les prix des carburants apparaissent sous chaque station-service dans les résultats de la recherche.
- 3 Sélectionnez une station-service.

Recherche de parcs nationaux

Les modèles d'appareils qui comprennent des cartes de l'Amérique du Nord ou des États-Unis incluent également des informations détaillées sur les parcs nationaux des États-Unis. Vous pouvez naviguer jusqu'à un parc national ou une position dans un parc national.

AVIS

Il vous incombe de comprendre et de respecter les éventuelles règles et lois concernant les parcs nationaux.

- 1 Sélectionnez **Rech.** > **Parcs nationaux**.
Une liste des parcs nationaux s'affiche, parc le plus proche en tête.
- 2 Sélectionnez **Rech.** et saisissez tout ou partie du nom du parc pour affiner les résultats (facultatif).
- 3 Sélectionnez un parc national.
Une liste de catégories des attractions et équipements du parc s'affiche sous le nom du parc.
- 4 Sélectionner une option :
 - Pour lancer la navigation vers le parc, sélectionnez **Aller !**.
 - Pour afficher plus d'informations sur le parc ou pour consulter les attractions et équipements du parc, sélectionnez .
 - Pour trouver rapidement une position dans le parc, sélectionnez une catégorie dans la liste sous le nom du parc, puis sélectionnez une position.

Recherche de points d'intérêt pour motoneiges

AVIS

Il vous incombe de comprendre et de respecter les éventuelles règles et lois concernant les points d'intérêt.

Votre appareil inclut des points d'intérêt pour motoneiges, qui vous permettent de trouver des lieux intéressants en extérieur pour la motoneige.

- 1 Sélectionnez **Rech.** > **Snowmobile Points**.
- 2 Sélectionnez une position.

Recherche de points d'intérêt Ultimate Campgrounds

REMARQUE : cette fonction n'est pas disponible dans toutes les zones.

AVIS

Il vous incombe de comprendre et de respecter les éventuelles règles et lois concernant les campings et points d'intérêt.

Votre appareil inclut des points d'intérêt Ultimate Campgrounds, qui vous permettent de trouver des campings publics près de votre position.

- 1 Sélectionnez **Rech.** > **Ultimate Public Campgrounds**.
- 2 Si besoin, sélectionnez **Filtr. recherche**, sélectionnez un ou plusieurs filtres de recherche, puis sélectionnez **Rech..**
- 3 Sélectionnez une position.

Tripadvisor

AVIS

Garmin décline toute responsabilité quant à la précision et à la pertinence des informations Tripadvisor.

Il vous incombe de comprendre et de respecter les éventuelles règles et lois concernant les points d'intérêt.

Votre appareil inclut les notes des utilisateurs de Tripadvisor. Les notes Tripadvisor s'affichent automatiquement dans la liste des résultats de recherche pour les restaurants, hôtels et lieux touristiques. Vous pouvez également rechercher des points d'intérêt Tripadvisor à proximité et trier les résultats par distance ou popularité.

Recherche de points d'intérêt Tripadvisor

- 1 Sélectionnez **Rech.** > **Tripadvisor**.
- 2 Sélectionnez une catégorie.
- 3 Sélectionnez une sous-catégorie, si besoin est.
Une liste de points d'intérêt Tripadvisor à proximité correspondant à la catégorie sélectionnée s'affiche.
- 4 Sélectionnez **Trier les résultats** pour filtrer les points d'intérêt affichés par distance ou par popularité (facultatif).
- 5 Sélectionnez , puis saisissez un terme de recherche (facultatif).

Affichage des destinations récentes

Votre appareil stocke un historique des 50 dernières destinations.

Sélectionnez **Rech.** > **Récents**.

Suppression de la liste des destinations récentes

Sélectionnez **Rech.** > **Récents** >  > **Effacer** > **Oui**.

Affichage d'informations sur la position actuelle

Vous pouvez utiliser la page Où suis-je ? pour afficher les informations sur votre position actuelle. Cette fonction est utile si vous souhaitez communiquer rapidement votre position aux services d'urgence.

Sur la carte, sélectionnez le véhicule.

Recherche de services d'urgence et de stations-service

Vous pouvez utiliser la page Où suis-je ? pour trouver les hôpitaux, les postes de police et les stations-service les plus proches.

- 1 Sur la carte, sélectionnez le véhicule.
- 2 Sélectionnez **Hôpitaux, Postes de police** ou **Carburant**.
La liste des positions pour les services sélectionnés apparaît, avec les positions les plus proches en premier.
- 3 Sélectionnez une position.
- 4 Sélectionnez une option :
 - Pour naviguer vers la position de votre choix, sélectionnez **Aller !**.
 - Pour afficher le numéro de téléphone et d'autres informations sur la position, sélectionnez **i**.

Directions jusqu'à votre position actuelle

Si vous devez indiquer à quelqu'un comment se rendre à la position où vous vous trouvez, votre appareil peut vous fournir une liste de directions.

- 1 Sur la carte, sélectionnez le véhicule.
- 2 Sélectionnez **≡** > **Directions vers moi**.
- 3 Sélectionnez une position de départ.
- 4 Choisissez **Sélect..**

Ajout d'un raccourci

Vous pouvez ajouter des raccourcis au menu Où aller ?. Un raccourci peut pointer sur une position, une catégorie ou un outil de recherche.

Le menu Où aller ? peut contenir jusqu'à 36 icônes.

- 1 Sélectionnez **Rech.** > **Ajouter un raccourci**.
- 2 Sélectionnez un élément.

Suppression d'un raccourci

- 1 Sélectionnez **Rech.** > **≡** > **Supprimer raccourci(s)**.
- 2 Sélectionnez un raccourci à supprimer.
- 3 Sélectionnez à nouveau le raccourci pour confirmer votre choix.
- 4 Sélectionnez **Terminé**.

Enregistrement de positions

Enregistrement d'une position

- 1 Recherchez une position (*Recherche et enregistrement de destinations, page 31*).
- 2 Sélectionnez une position dans la liste des résultats de recherche.
- 3 Sélectionnez **i** > **Enreg..**
- 4 Si nécessaire, sélectionnez **Nom**, puis modifiez le nom de la position.
- 5 Sélectionnez **Enreg..**

Enregistrement de votre position actuelle

- 1 Sur la carte, sélectionnez l'icône du véhicule.
- 2 Sélectionnez **Enreg..**
- 3 Si nécessaire, sélectionnez **Nom**, puis modifiez le nom de la position.
- 4 Sélectionnez **Enreg..**

Modification d'une position enregistrée

- 1 Sélectionnez **Rech.** > **Waypoints**.
- 2 Si nécessaire, sélectionnez une catégorie.
- 3 Sélectionnez une position.
- 4 Sélectionnez **Modifier**.
- 5 Sélectionner une option :
 - Sélectionnez **Nom**.
 - Sélectionnez **Symbole cartographique** pour changer le symbole utilisé et marquer la position enregistrée sur une carte.
 - Sélectionnez **Collections** pour ajouter ou supprimer la position de vos catégories de collections enregistrées.
 - Sélectionnez **Coordonnées** pour modifier les coordonnées GPS de la position.
- 6 Modifiez les informations.
- 7 Sélectionnez **Terminé**.

Suppression d'une position enregistrée

REMARQUE : une fois supprimées, les positions sont définitivement perdues.

- 1 Sélectionnez **Rech.** > **Waypoints**.
- 2 Sélectionnez un waypoint.
- 3 Sélectionnez **Modifier** > **Supprimer** > **Oui**.

Affichage des éléments enregistrés

Vous pouvez utiliser l'application Enregistré(e) pour afficher vos éléments enregistrés, notamment les waypoints, itinéraires et tracés. Lorsque votre appareil est couplé avec l'application Tread, vos éléments enregistrés sont synchronisés régulièrement avec votre compte Garmin.

- 1 Sélectionnez  > **Enregistré(e)**.
- 2 Si nécessaire, sélectionnez le filtre de catégorie  pour parcourir les différentes collections et filtrer par type d'élément.





Partage d'un élément enregistré

Vous pouvez partager des éléments à l'aide d'un smartphone connecté à l'application Tread ou les enregistrer sur une carte mémoire.

- 1 Dans l'application **Enregistré(e)**, sélectionnez l'élément que vous souhaitez partager.
- 2 Sélectionner une option :
 - Pour partager un itinéraire ou un tracé, sélectionnez  > **Partager**.
 - Pour partager un waypoint, sélectionnez **Partager**.
- 3 Sélectionner une option :
 - Pour envoyer l'élément vers l'application Tread sur votre téléphone, sélectionnez **Garmin Tread**.
 - Pour enregistrer l'élément sur une carte, sélectionnez **Carte mémoire**.
- 4 Si besoin, modifiez le nom du fichier .gpx.

Partage de plusieurs éléments enregistrés

Vous pouvez partager plusieurs éléments dans un seul fichier .gpx.

- 1 Dans l'application **Enregistré(e)**, sélectionnez une catégorie ou un filtre de collection incluant tous les éléments que vous souhaitez partager.
- 2 Sélectionnez  > **Partager**.
- 3 Sélectionnez les éléments à partager.
- 4 Sélectionnez .
- 5 Sélectionner une option :
 - Pour envoyer les éléments à l'application Tread sur votre smartphone, sélectionnez **Garmin Tread**.
 - Pour enregistrer les éléments sur une carte, sélectionnez **Carte mémoire**.
- 6 Si besoin, modifiez le nom du fichier .gpx.

Synchronisation des données d'un compte Garmin

Avant de pouvoir synchroniser les données de compte, vous devez coupler votre appareil avec l'application Tread ([Couplage avec votre smartphone, page 52](#)).

Vous pouvez synchroniser des données, comme les tracés, avec votre compte Garmin. Votre appareil effectue une synchronisation périodique automatique de vos données avec votre compte. Vous pouvez aussi lancer une synchronisation manuelle des données à tout moment.





- 1 Sélectionnez  > **Enregistré(e)**.
- 2 Sélectionnez .



Utilisation des applications

Module de commandes au guidon

L'application Commande au guidon vous permet d'afficher et de configurer les actions déclenchées par chaque bouton du module de commandes au guidon.

Par défaut, les boutons du module déclenchent les actions suivantes.

	Appuyez brièvement pour enregistrer la position actuelle. Appuyez longuement pour ignorer la prochaine destination de votre itinéraire.
	Appuyez sur ce bouton pour effectuer un zoom avant sur la carte.
	Appuyez sur ce bouton pour effectuer un zoom arrière sur la carte.
	Appuyez brièvement pour modifier le type de carte. Appuyez longuement pour verrouiller ou déverrouiller l'écran.

Outre les actions configurables par l'utilisateur, vous pouvez appuyer sur les boutons  et  pour interagir avec les boîtes de dialogue à l'écran.

Configuration des boutons

Vous pouvez configurer chaque bouton du module de commandes au guidon pour déclencher différentes actions.

1 Sélectionnez  > **Commande au guidon**.

Un schéma du module de commandes de guidon s'affiche. Chaque bouton est lié à deux actions : une si vous appuyez brièvement et une autre si vous appuyez longuement.

2 Sélectionnez **Brève pression** pour choisir l'action à déclencher quand vous appuyez brièvement sur le bouton lié.

Certaines actions, telles que le zoom avant ou arrière sur la carte, doivent pouvoir se déclencher avec une pression courte ou longue et seront automatiquement définies pour les deux modes.

3 Sélectionner une action.

4 Sélectionnez .

5 Sélectionnez **Pression continue** pour choisir l'action à déclencher quand vous appuyez longuement sur le bouton lié.

6 Sélectionnez .

7 Répétez les étapes 2 à 6 pour chaque bouton.

Vous pouvez sélectionner  > **Restaurer** pour rétablir la configuration par défaut de tous les boutons du module de commandes au guidon.

Caméras sans fil

Votre appareil peut afficher le flux vidéo d'une ou de plusieurs caméras sans fil connectées (vendues séparément).

Couplage de l'appareil avec une caméra sans fil

Vous pouvez coupler une caméra sans fil avec votre appareil Tread 2.

- 1 Installez la dernière version logicielle sur votre appareil Tread 2 (*Mises à jour cartographiques et logicielles*, page 63).
Il se peut que votre appareil ne prenne pas en charge la caméra sans fil si vous n'avez pas installé la dernière version du logiciel.
 - 2 Sélectionnez  > **Caméras** > **Ajouter une nouvelle caméra**.
 - 3 Suivez les instructions qui s'affichent à l'écran afin de terminer le couplage et la configuration de la caméra.
- Quand vous aurez couplé l'appareil avec une caméra pour la première fois, cette caméra se connectera automatiquement à l'appareil de navigation Garmin une fois sous tension.

Affichage de la caméra

AVERTISSEMENT

Utilisé correctement, cet appareil est conçu pour augmenter la vigilance de l'utilisateur. Si vous ne l'utilisez pas correctement, vous pourriez être distrait par l'écran et vous risquez un accident pouvant causer des blessures graves, voire mortelles. Ne fixez pas l'écran en continu pendant que vous roulez. Regardez devant vous et ne donnez qu'un rapide coup d'œil aux données quand vous en avez besoin.



Sélectionnez  > **Caméras**.

Alignement des lignes de guidage

Pour obtenir les meilleurs points de référence, assurez-vous que les lignes de guidage sont alignées de façon à représenter les bords extérieurs du véhicule. Vous devez aligner les lignes de guidage une à une pour chaque caméra de recul. Sur certains modèles, le réglage est automatiquement disponible après le couplage d'une caméra.

AVERTISSEMENT

Vous devez vous assurer que les lignes de guidage sont correctement alignées avant d'utiliser l'appareil et après chaque réglage de l'angle de la caméra. Si vous n'alignez pas correctement les lignes de guidage, vous risquez un accident ou une collision pouvant entraîner la mort, des blessures graves ou des dégâts matériels.

- 1 Stationnez votre véhicule en alignant étroitement un côté à un trottoir, une allée ou les lignes d'une place de parking.
Vous pouvez aussi stationner le véhicule au centre d'une place de parking puis avancer jusqu'à la place devant vous. Cela vous permet d'utiliser les lignes de la place de parking à l'arrière du véhicule comme points de référence pour l'alignement.
Le trottoir, l'allée ou les lignes de la place de parking doivent apparaître de manière claire sur l'appareil.
- 2 Sélectionner une option :
 - Depuis la vue de la caméra, appuyez sur l'écran et sélectionnez .
 - Depuis la vue de la caméra, sélectionnez  > **Régler la vidéo**.

- 3 Faites glisser les cercles au coin des lignes de guidage ① ou appuyez sur les flèches afin de faire coïncider les cercles avec l'angle et la position du trottoir, de l'allée ou des lignes de la place de parking. Les lignes de guidage doivent apparaître directement en haut de vos points de référence. La partie rouge ou orange des lignes de guidage doit être alignée avec l'arrière de votre véhicule.



- 4 Si besoin, restationnez le véhicule en alignant étroitement l'autre côté à un trottoir, une allée ou les lignes d'une place de parking, et répétez la procédure d'alignement. Dans la mesure du possible, faites en sorte que les lignes de guidage soient symétriques, même si votre véhicule n'est pas parfaitement aligné avec le trottoir, l'allée ou les lignes de la place de parking.
- 5 Sélectionnez ✓ une fois l'alignement terminé.

Lecteur audio

Le lecteur audio peut lire de la musique ou d'autres fichiers audio à partir des sources suivantes.

- Fichiers audio stockés sur votre appareil Tread.
- Audio Bluetooth d'un téléphone couplé.

Ajout de l'outil Lecteur audio à la carte

L'outil de carte Lecteur audio vous permet de contrôler le lecteur audio depuis votre carte.

- 1 Ouvrez la carte.
- 2 Sélectionnez  > Lecteur audio.

Les commandes du lecteur audio s'affichent sur la carte.

Modification de la source média

Vous pouvez changer la source de lecture multimédia de votre appareil.

- 1 Sélectionnez  > Lecteur audio.
- 2 Sélectionnez **Source**.
- 3 Sélectionnez une source média disponible dans la liste.

Application Garmin PowerSwitch™

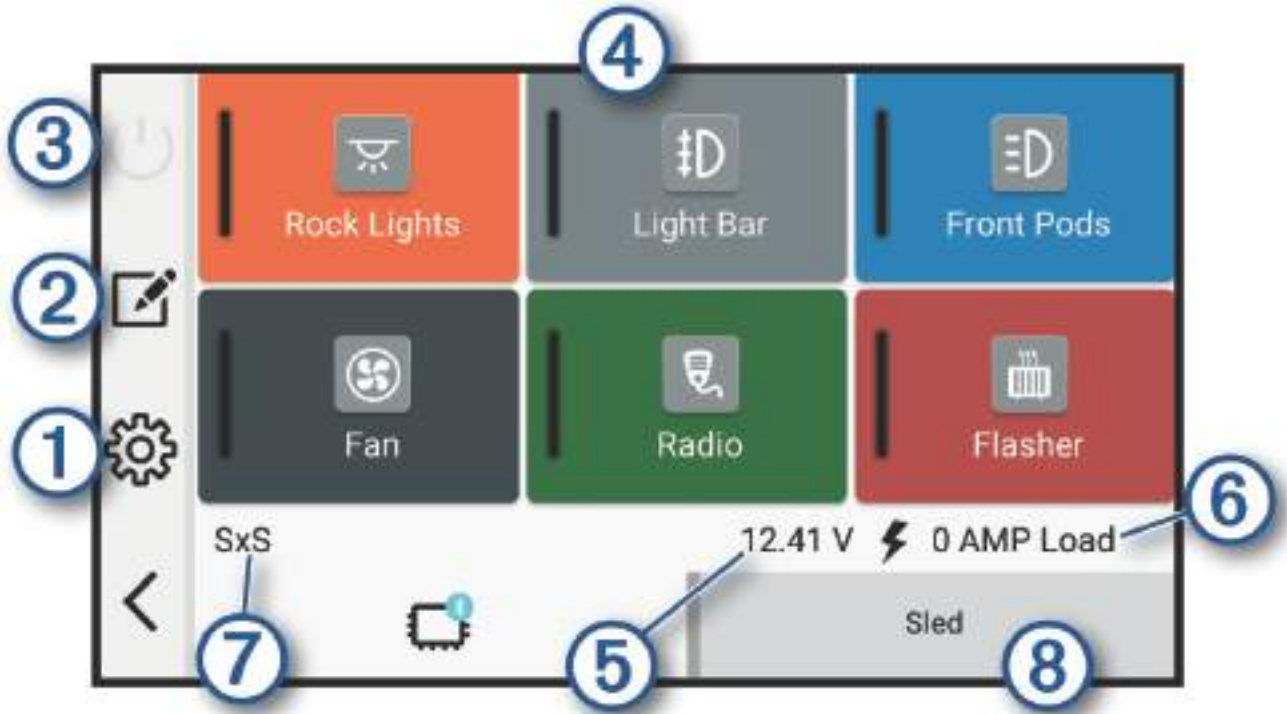

①	Ouvre le menu des paramètres de l'application
②	Passe en mode d'édition pour personnaliser la disposition et les fonctions de l'application
③	Désactive toutes les sorties
④ Boutons Marche/Arrêt	Active chaque sortie connectée
⑤	Affiche la tension d'entrée
⑥	Affiche l'intensité totale de l'appareil Garmin PowerSwitch sélectionné
⑦	Affiche le nom de l'appareil
⑧	Affiche les onglets de l'appareil Garmin PowerSwitch et les onglets de disposition personnalisée

Activation d'un commutateur d'alimentation





Avant de pouvoir utiliser l'application Garmin PowerSwitch pour activer un commutateur, vous devez installer votre appareil Garmin PowerSwitch dans votre véhicule et le coupler avec l'application Garmin PowerSwitch.

Dans l'application Garmin PowerSwitch, sélectionnez un bouton d'alimentation pour activer ou désactiver un commutateur.

Désactivation de tous les commutateurs

Sélectionnez

Personnalisation d'un bouton

- 1 Sur l'écran de l'application Garmin PowerSwitch, sélectionnez .
L'application passe en mode d'édition.
- 2 Sélectionnez  pour le bouton que vous voulez personnaliser.
- 3 Lorsque vous avez fini de personnaliser le bouton, sélectionnez .
- 4 Sélectionnez .

Affectation d'un commutateur à une entrée de commande



Avant de pouvoir utiliser les fonctions d'entrée de commande, vous devez connecter une entrée de commande à votre appareil Garmin PowerSwitch.

Vous pouvez attribuer un ou plusieurs commutateurs à activer lorsque l'appareil Garmin PowerSwitch reçoit un signal d'une entrée de commande.



- 1 Sélectionnez .
- 2 Sélectionnez votre appareil Garmin PowerSwitch.
- 3 Sélectionnez une entrée de commande.
- 4 Sélectionnez un ou plusieurs commutateurs.

Ajout d'une disposition personnalisée



Vous pouvez ajouter un onglet de disposition personnalisé à l'application Garmin PowerSwitch. Les boutons ajoutés à une disposition personnalisée peuvent contrôler plusieurs commutateurs à la fois.

- 1 Dans l'application Garmin PowerSwitch, sélectionnez .
L'appareil passe en mode d'édition.
- 2 Sélectionnez .



Ajout d'un bouton à une disposition personnalisée

- 1 Dans l'application Garmin PowerSwitch, sélectionnez un onglet de disposition personnalisée.
- 2 Sélectionnez .
L'application passe en mode d'édition.
- 3 Sélectionnez **Bouton Ajouter**.
- 4 Sur le nouveau bouton, sélectionnez .
- 5 Sélectionner une option :
 - Pour modifier le nom du bouton, sélectionnez le champ **Etiquette** et saisissez un nom.
 - Pour ajouter une icône au bouton, sélectionnez le champ **Icône**, puis sélectionnez une icône.
 - Pour modifier la couleur du bouton, sélectionnez une couleur.
- 6 Sélectionnez **Ajouter l'action**.
- 7 Si nécessaire, sélectionnez un appareil Garmin PowerSwitch et un commutateur.
- 8 Sélectionnez une action :
 - Pour que le bouton active ou désactive le commutateur à chaque pression, sélectionnez **Basculer**.
 - Pour que le bouton active le commutateur, sélectionnez **Activer**.
 - Pour que le bouton désactive le commutateur, sélectionnez **Éteindre**.
- 9 Sélectionnez un mode pour le bouton :
 - Pour que le bouton s'active d'une simple pression, sélectionnez **Standard**.
 - Pour que le bouton s'active uniquement lorsque vous appuyez dessus, sélectionnez **Momentané**.
 - Pour que le bouton s'allume et s'éteigne de manière répétée, sélectionnez **Alternance**, puis sélectionnez des intervalles de temps.
- 10 Si possible, utilisez le curseur pour régler la luminosité des lumières.
- 11 Sélectionnez .
- 12 Si nécessaire, sélectionnez **Ajouter l'action** pour ajouter des actions supplémentaires au bouton.
Vous pouvez ajouter une action pour chaque commutateur de l'appareil Garmin PowerSwitch.

Organisation des boutons dans une disposition personnalisée

- 1 Dans l'application Garmin PowerSwitch, sélectionnez un onglet de disposition personnalisée.
- 2 Sélectionnez .
L'application passe en mode d'édition.
- 3 Sur le bouton que vous souhaitez déplacer, maintenez  enfoncé et faites glisser le bouton vers une autre position.

Suppression d'une disposition personnalisée ou d'un bouton

- 1 Dans l'application Garmin PowerSwitch, sélectionnez un onglet de disposition personnalisée.
- 2 Sélectionnez .
L'application passe en mode d'édition.
- 3 Sélectionner une option :
 - Pour supprimer un bouton, sélectionnez  sur le bouton à supprimer.
 - Pour supprimer un onglet de disposition, sélectionnez  dans l'onglet de disposition.



Routines

Les routines automatisent votre appareil Garmin PowerSwitch. Lorsque vous définissez une routine sur votre appareil de navigation Garmin compatible, elle s'active ou se désactive automatiquement lorsque les conditions de la routine sont remplies. Par exemple, vous pouvez définir une routine pour activer un commutateur à une heure spécifique chaque jour ou lorsque votre véhicule atteint une vitesse spécifique. Les routines ne sont disponibles que si vous utilisez un appareil de navigation Garmin compatible.



Ajout d'une routine

- 1 Dans l'application Garmin PowerSwitch, sélectionnez  > **Routines**.
- 2 Si nécessaire, sélectionnez **Ajouter une routine**.
- 3 Sélectionnez **Quand**.
- 4 Sélectionnez un déclencheur :
 - Pour définir un commutateur à déclencher lorsque votre véhicule atteint une vitesse spécifique, sélectionnez **Vitesse > Suivant**, et suivez les instructions à l'écran pour entrer les seuils de vitesse.
 - Pour définir un commutateur à déclencher à une heure spécifique chaque jour, sélectionnez **Heure > Suivant**, puis entrez une heure.
 - Pour définir un commutateur à déclencher au lever du soleil, sélectionnez **Lever du soleil**.
 - Pour définir un commutateur à déclencher au coucher du soleil, sélectionnez **Coucher du soleil**.
- 5 Sélectionnez **Ajouter l'action**.
- 6 Sélectionnez un appareil, un commutateur, une action et un mode de bouton.
- 7 Si besoin, réglez l'atténuation de la luminosité à l'aide du curseur.
- 8 Sélectionnez **Enregistrer**.

Modification d'une routine

- 1 Dans l'application Garmin PowerSwitch, sélectionnez  > **Routines**.
- 2 Sélectionnez  sur la routine à modifier.
- 3 Sélectionner une option :
 - Pour modifier le déclencheur de la routine, sélectionnez **Quand**, puis sélectionnez un déclencheur.
 - Pour modifier une action, sélectionnez  sur l'action à modifier et faites vos changements.
 - Pour ajouter une action à la routine, sélectionnez **Ajouter l'action** et saisissez des informations sur l'action.
- 4 Sélectionnez **Enregistrer**.

Suppression d'une routine

- 1 Dans l'application Garmin PowerSwitch, sélectionnez  > **Routines**.
- 2 Sélectionnez  sur la routine à supprimer.

Application Tread Audio

Avant de pouvoir utiliser les commandes de l'application Tread Audio, vous devez installer votre Tread Audio Box ainsi que les Tread 6.5" XS-LED Tower Speakers dans votre véhicule et coupler votre Tread Audio Box avec l'application Tread Audio.



①	Affiche des informations sur le média en cours de lecture, notamment le titre, l'artiste, l'album, la station ou le canal.
②	Affiche l'avancée de la lecture du média en cours.
③	Affiche les commandes du lecteur audio. Les commandes changent en fonction du service qui fournit le média.
④	Affiche la source audio actuelle.  indique que le média est en cours de lecture à partir d'une autre application multimédia sur votre téléphone et qu'il est envoyé à l'appareil via une connexion multimédia Bluetooth.
⑤	Ouvre les commandes LED.
⑥	Ouvre le menu des paramètres de l'application.
⑦	Ouvre les commandes de la zone de volume.
⑧	Désactive le son.
⑨	Augmente ou diminue le volume.

Commandes des LED

Les commandes des voyants LED vous permettent de contrôler l'éclairage LED des Tread 6.5" XS-LED Tower Speakers connectés et les voyants LED adressables en option. Vous pouvez régler la couleur des LED, les synchroniser avec votre musique ou avec la vitesse de votre véhicule et choisir une couleur de ralliement pendant une virée en groupe.

Activation des groupes de LED

Par défaut, les commandes des groupes de LED RVB 1 et RVB 2 sont activées. L'activation d'un groupe de LED vous permet d'utiliser les commandes d'éclairage LED pour ce groupe. Vous pouvez activer le groupe de LED pour les Tread 6.5" XS-LED Tower Speakers ou tout autre haut-parleur supplémentaire ou voyant adressable après les avoir configurés et couplés avec votre Tread Audio Box.

- 1 Sélectionnez .
- 2 Sélectionnez le groupe de voyants LED.

Modification de la source média

Vous pouvez changer la source de lecture multimédia de votre appareil.

- 1 Sélectionnez la source média utilisée .



- 2 Sélectionnez une source média disponible dans la liste.

Paramètres de l'éclairage LED

Sélectionnez .

Définir la couleur : définit la couleur de l'éclairage LED.

Synchronisation de la musique : synchronise l'éclairage LED à la musique.

Synchronisation de la vitesse : synchronise l'éclairage LED à la vitesse du véhicule.

Sync. virée en groupe : permet de choisir une couleur de ralliement pour les LED pendant une virée en groupe.

Paramètres de la zone audio

Sélectionnez  > **Paramètres stéréo** > **Zones audio** et, si besoin, sélectionnez une zone.

Nom de la zone : permet de choisir le nom de la zone.

Augmenter le volume : augmente les fréquences hautes et basses.

Filtre basse fréquence : définit la fréquence passe-bas du subwoofer.

Basses : permet de définir le volume relatif des sons basse fréquence.

Médiums : permet de définir le volume relatif des sons de moyenne fréquence.

Aigus : permet de définir le volume relatif des sons haute fréquence.

Suivi de chien

Les fonctions de suivi de chien vous permettent de voir les informations transmises depuis votre appareil portable pour chien compatible Garmin sur votre appareil Tread. Vous pouvez naviguer vers vos chiens, voir leur état et leur position actuels et observer la distance qu'ils ont parcourue.

Réception de données provenant de votre appareil portable

Pour recevoir des données, vous devez activer la diffusion sur votre appareil portable de suivi de chien. Pour plus d'informations, consultez le manuel d'utilisation de votre appareil de suivi de chien.

- 1 Placez votre appareil portable de suivi de chien à moins de 3 m (10 pieds) de votre appareil Tread 2.

ASTUCE : s'il y a d'autres appareils de suivi de chiens à proximité, éloignez-vous d'eux avant de lancer le couplage de votre appareil de suivi de chiens avec l'appareil Tread 2.

- 2 Sélectionnez  > **Suivi des chiens.**

L'appareil Tread 2 recherche un appareil de suivi de chien qui diffuse des données à portée et se connecte automatiquement.

ASTUCE : votre appareil Tread 2 reçoit les données d'un seul appareil portable pour chien compatible à la fois. Restez à plus de 3 m (10 pieds) de distance d'autres appareils portables pour chien ou désactivez la diffusion sur les appareils portables pour chien depuis lesquels vous ne souhaitez pas recevoir de données.

Suivi de vos chiens

- 1 Sélectionnez  > **Suivi des chiens.**

Les chiens connectés à votre appareil portable pour chien apparaissent à l'écran.









- 2 Sélectionnez un chien.

La position du chien et le journal de suivi apparaissent sur la carte.

- 3 Sélectionnez **Aller !** pour naviguer vers votre chien.

Icônes d'état du chien

Les icônes indiquent l'état et la position de vos chiens.

	Assis
	Course
	En arrêt
	Attente au pied d'un arbre
	Inconnu*
	Faible batterie du collier
	Connexion du collier perdue
	Réception GPS du collier perdue

*L'icône d'état Inconnu indique que le collier n'a pas acquis de signaux satellites et que l'appareil portable ne peut pas déterminer la position du chien.

Affichage de vos chiens sur la carte

- 1 Lorsque la carte est affichée, sélectionnez n'importe quel point sur la carte.

- 2 Sélectionnez .

L'appareil zoome pour afficher tous vos chiens à l'écran.

Paramètres du suivi de chien

Sélectionnez  > **Suivi des chiens** > .

Étiquette de chien : permet de configurer les étiquettes qui s'affichent à côté de la position de votre chien sur la carte.

Taille de l'étiquette du chien : définit la taille des étiquettes de chien sur la carte.

Taille de l'icône du chien : définit la taille des icônes de chien sur la carte.

Tracé chien carte : affiche l'historique des tracés du chien sur la carte.

Alertes de chien sonores : permet d'activer une alerte sonore en cas de modification de l'état du chien.

Effacer les tracés du chien : efface les journaux de suivi du chien.

Annuler le couplage : dissocie votre tracker pour chien.

Fonctions et alertes de vigilance du conducteur

ATTENTION

Les alertes destinées au conducteur et les limites de vitesse sont affichées à titre d'information uniquement et ne sauraient vous soustraire à l'obligation de vous conformer à tous les panneaux de limitation de vitesse et de respecter à tout moment les consignes de sécurité routière. Garmin ne saurait être tenu pour responsable des amendes ou citations en justice dont vous pourriez faire l'objet à la suite de toute infraction de votre part au Code de la route.

Votre appareil propose des fonctions pour améliorer la sécurité au volant même lorsque vous conduisez dans des zones que vous connaissez bien. L'appareil émet un son ou un message et affiche des informations pour chaque alerte. Vous pouvez activer ou désactiver les sons ou les messages pour chaque type d'alerte. Ces alertes sont disponibles uniquement dans certaines zones.

Zone scolaire ou à proximité d'une école : l'appareil émet un son et affiche la distance et la limite de vitesse (si disponible) pour une école ou une zone scolaire sur votre itinéraire.

Réduction de la limite de vitesse : l'appareil émet un son et affiche les réductions de la limite de vitesse à venir pour que vous soyez prêt à ralentir.

Alerte d'excès de vitesse : une bordure rouge s'affiche sur l'appareil, autour de l'icône de limite de vitesse, lorsque vous dépassez la vitesse autorisée sur le tronçon sur lequel vous roulez.

Passage à niveau : l'appareil émet un son et affiche la distance du prochain passage à niveau.

Passage d'animaux : l'appareil émet un son et affiche la distance de la prochaine zone de passage d'animaux.

Virage : l'appareil émet un son et affiche la distance du prochain virage sur la route.

Trafic ralenti : l'appareil émet un son et affiche la distance du prochain ralentissement du trafic lorsque vous approchez d'une zone de trafic ralenti à une vitesse supérieure à celle du trafic. Pour utiliser cette fonction, votre appareil doit recevoir les informations sur le trafic.

Activation et désactivation des alertes destinées au conducteur

Vous pouvez activer ou désactiver plusieurs types d'alertes destinées au conducteur.

- 1 Sélectionnez  > **Assistance au conducteur** > **Alertes destinées au conducteur**.
- 2 Cochez ou décochez la case à côté de chaque alerte.
- 3 Sélectionnez **OK**.

Zones de danger fixes et/ou mobiles

AVIS

Garmin décline toute responsabilité quant à l'exactitude ou aux conséquences de l'utilisation d'une base de données pour les zones de danger ou les alertes radars.

REMARQUE : cette fonction est disponible pour certaines régions et sur certains modèles uniquement.

Des informations sur les zones de danger fixes et/ou mobiles sont disponibles dans certaines zones et sur certains modèles de l'appareil, si vous disposez d'un abonnement payant. L'appareil vous avertit lorsque vous vous approchez de positions associées à des zones de danger.

- Dans certaines régions, votre appareil peut recevoir des données de zones de danger fixes et/ou mobiles s'il est connecté à un smartphone qui exécute l'application Tread.
- Vous pouvez utiliser le logiciel Garmin Express™ (garmin.com/express) ou l'application Tread pour mettre à jour la base de données de zones de danger stockée sur votre appareil. Vous devez mettre à jour votre appareil régulièrement pour recevoir des informations actuelles sur les zones de danger.

Services Live, info-traffic et fonctions pour smartphone

⚠ AVERTISSEMENT

Pour éviter toute distraction, ignorez les notifications pendant que vous conduisez. Sinon vous risquez de provoquer un accident pouvant causer des blessures graves, voire la mort.

AVIS

Garmin décline toute responsabilité quant à la précision et à l'opportunité des informations sur le trafic.

L'application Tread permet à votre appareil de recevoir des Smart Notifications et des informations en temps réel, comme des données de trafic en temps réel et des infos sur la météo.

Données de trafic en temps réel : envoie des données de trafic en direct sur votre appareil, comme les incidents de circulation, les retards, les zones de travaux et les routes barrées (*Affichage des informations sur le trafic, page 27*).

Informations météo : envoie des prévisions météo, des informations sur les conditions routières et des données de radar météo en temps réel sur votre appareil (*Affichage des informations météorologiques, page 27*).

Smart Notifications : affiche des notifications et des messages liés à votre téléphone sur votre appareil. Cette fonction n'est pas disponible pour toutes les langues.

Appel mains libres : permet de passer et de recevoir des appels téléphoniques via l'appareil à l'aide de votre casque Bluetooth connecté.

Envoyer des positions vers l'appareil : permet d'envoyer des positions de votre smartphone vers votre appareil de navigation.

Couplage avec votre smartphone

Vous pouvez coupler votre appareil de navigation Tread 2 avec votre smartphone et l'application Tread pour bénéficier de fonctions supplémentaires et accéder à des informations en temps réel.

- 1 À partir de la boutique d'applications sur votre smartphone, installez l'application Tread.
- 2 Allumez votre appareil de navigation Tread 2, puis placez-le à moins de 3 mètres (10 pieds) de votre smartphone.
- 3 Sur votre téléphone, ouvrez l'application Tread.
- 4 Suivez les instructions qui s'affichent à l'écran pour vous connecter à un compte Garmin et terminer les processus de couplage et de configuration.

Le tableau de bord de l'application principale s'affiche. Une fois les appareils couplés, vous pouvez activer ou désactiver les fonctions du smartphone sur votre appareil de navigation. Les appareils se connecteront automatiquement lorsque vous les allumerez et qu'ils seront à portée l'un de l'autre.

Smart Notifications

Quand votre appareil est connecté à l'application Tread, vous pouvez afficher les notifications de votre smartphone sur votre appareil Tread 2, notamment les SMS, les appels entrants et les rendez-vous du calendrier.

Réception de notifications

AVERTISSEMENT

Pour éviter toute distraction, ignorez les notifications pendant que vous conduisez. Sinon vous risquez de provoquer un accident pouvant causer des blessures graves, voire la mort.

Afin de pouvoir utiliser cette fonction, vous devez d'abord connecter votre appareil à un smartphone compatible exécutant l'application Tread (*Couplage avec votre smartphone, page 52*).

Sur la majorité des pages, une fenêtre contextuelle s'affiche lorsque l'appareil reçoit une notification de votre smartphone. Si le véhicule est en mouvement, vous ne devez pas consulter les notifications si c'est vous qui êtes au volant.

REMARQUE : si une carte est affichée, les notifications s'affichent dans un outil de carte.

- Pour ignorer une notification, sélectionnez **OK**.

La fenêtre contextuelle se ferme, mais la notification reste active sur votre téléphone.

- Pour afficher une notification, sélectionnez **Afficher**.
- Pour écouter une notification, sélectionnez **Afficher** > ►.

L'appareil lit la notification grâce à la technologie TTS (Text-To-Speech - texte vocalisé). Cette fonction n'est pas disponible pour toutes les langues.

- Pour effectuer des actions supplémentaires, comme ignorer la notification à partir de votre téléphone, sélectionnez **Afficher** et choisissez une option.

REMARQUE : certaines actions supplémentaires sont disponibles uniquement pour certains types de notification et doivent être prises en charge par l'application qui génère la notification.

Réception de notifications lorsque la carte est affichée

AVERTISSEMENT

Pour éviter toute distraction, ignorez les notifications pendant que vous conduisez. Sinon vous risquez de provoquer un accident pouvant causer des blessures graves, voire la mort.

Afin de pouvoir utiliser cette fonction, vous devez d'abord connecter votre appareil à un téléphone compatible exécutant l'application Tread (*Couplage avec votre smartphone, page 52*).

Lorsque la carte est affichée, les nouvelles notifications s'affichent dans un outil de carte au bord de l'écran. Si le véhicule est en mouvement, vous ne devez pas consulter les notifications si c'est vous qui êtes au volant.

- Pour ignorer une notification, sélectionnez ✕ ou attendez que la fenêtre contextuelle disparaisse.

La fenêtre contextuelle se ferme, mais la notification reste active sur votre téléphone.

- Pour afficher une notification, sélectionnez le texte de la notification.
- Pour écouter la notification, sélectionnez ►.

L'appareil lit la notification grâce à la technologie TTS (Text-To-Speech - texte vocalisé). Cette fonction n'est pas disponible pour toutes les langues.

Affichage de la liste des notifications

Vous pouvez afficher une liste de toutes les notifications actives.

1 Sélectionnez  > **Smart Notifications**.

La liste des notifications s'affiche. Les notifications non lues s'affichent en noir et les notifications déjà lues s'affichent en gris.

2 Sélectionner une option :

- Pour afficher une notification, sélectionnez la description de la notification.
- Pour écouter une notification, sélectionnez .

L'appareil lit la notification grâce à la technologie TTS (Text-To-Speech - texte vocalisé). Cette fonction n'est pas disponible pour toutes les langues.

Appel mains libres

REMARQUE : bien que la plupart des téléphones et casques soient pris en charge, nous ne pouvons pas garantir la compatibilité d'un téléphone ou casque en particulier. Il est possible que toutes les fonctions ne soient pas disponibles sur votre téléphone.

La technologie sans fil Bluetooth vous permet de connecter votre appareil à votre téléphone portable et à votre casque sans fil compatibles pour l'utiliser comme un appareil mains libres. Pour consulter la liste des appareils compatibles, rendez-vous sur www.garmin.com/bluetooth.

Appels téléphoniques

1 Sélectionnez  > **Téléphone**.

2 Sélectionner une option :

- Pour composer un numéro, sélectionnez **Composer**, entrez un numéro de téléphone, puis sélectionnez **Composer**.
- Pour afficher le numéro des appels récents, manqués, récemment composés ou reçus, sélectionnez **Historique des appels**, sélectionnez un journal, puis choisissez un numéro et sélectionnez **Appeler** pour le composer.
- Pour appeler un contact de votre répertoire, sélectionnez **Répertoire**, sélectionnez un contact, puis sélectionnez **Appeler**.
- Pour appeler une position de point d'intérêt tel qu'un restaurant ou une attraction, sélectionnez **Parcourir les catégories**, sélectionnez une catégorie, sélectionnez une position et sélectionnez **Appeler**.

Appel à l'aide de la numérotation vocale

Avant de pouvoir utiliser la numérotation vocale, vous devez installer l'application d'assistant vocal sur votre smartphone.

1 Sélectionnez  > **Téléphone** > **Recherche Vocale**.

2 Écoutez les instructions vocales.

3 Dites **Appeler**, puis prononcez le nom du contact, le numéro de téléphone ou le lieu que vous souhaitez appeler.

Appel au domicile

Sélectionnez  > **Téléphone** > **Appel maison**.

Lorsque vous utilisez cette fonction pour la première fois, vous êtes invité à composer le numéro de téléphone de votre domicile.

ASTUCE : vous pouvez réinitialiser le numéro de téléphone du domicile en sélectionnant  > **Définir numéro domicile**.

Utilisation des options en communication



Les options en communication sont disponibles lorsque vous répondez à un appel. Certaines options peuvent ne pas être compatibles avec votre téléphone.

ASTUCE : si vous fermez la page des options en communication, vous pouvez l'ouvrir à nouveau en sélectionnant  sur n'importe quel écran. Vous pouvez également sélectionner l'appelant sur la carte.

- Pour configurer un appel de conférence, sélectionnez **Ajouter un appel**.
- Pour transférer l'audio vers votre téléphone, sélectionnez **Appel sur navig..**
ASTUCE : vous pouvez utiliser cette fonction en cas d'appel confidentiel ou pour désactiver la connexion Bluetooth tout en poursuivant votre appel.
- Pour utiliser le clavier numérique, sélectionnez **Pavé numérique**.
ASTUCE : cette fonction peut être utile si vous souhaitez utiliser un système automatisé de type messagerie vocale.
- Pour désactiver le microphone, sélectionnez **Désactiver le son**.
- Pour raccrocher, sélectionnez **Fin d'appel**.

Affichage ou masquage des notifications de l'application

Vous pouvez utiliser l'application Tread pour choisir les types de notifications de smartphone à afficher sur votre appareil Tread 2.

- 1 Sur votre téléphone, ouvrez l'application Tread.
- 2 Sélectionnez  >  > **Smart Notifications**.
Une liste de catégories d'applications pour smartphone s'affiche.
- 3 Sélectionnez une catégorie pour activer ou désactiver les notifications pour ce type d'application.

Désactivation des fonctions de connectivité du smartphone

Vous pouvez désactiver certaines fonctions de connectivité de votre smartphone tout en gardant les autres fonctions activées.

- 1 Sélectionnez  > **Téléphone**.
- 2 Sélectionnez le smartphone.
- 3 Sélectionner une option :
 - Pour désactiver les appels entrants sur votre casque connecté, décochez la case **Appels téléphoniques**.
REMARQUE : la case **Appels téléphoniques** ne s'affiche que quand un casque est connecté.
 - Pour désactiver la lecture des sons du smartphone, notamment la musique, sur votre Tread 2 ou dans un casque connecté, décochez la case **Son multimédia**.



Désactivation des fonctions du casque

Toutes les fonctions Bluetooth compatibles sont activées par défaut lorsque vous coupez votre casque. Vous pouvez désactiver les fonctions de votre choix. Certaines peuvent rester activées.

- 1 Sélectionnez  > **Casque**.
- 2 Sélectionnez le casque.
- 3 Sélectionner une option :
 - Pour désactiver l'audio des appels téléphoniques, décochez la case **Casque**.
 - Pour désactiver l'audio en streaming, décochez la case **Son multimédia**.



Déconnexion d'un appareil Bluetooth

Vous pouvez déconnecter temporairement un appareil Bluetooth sans le supprimer de la liste des périphériques couplés. L'appareil Bluetooth pourra se connecter automatiquement à votre appareil Tread par la suite.

- 1 Sélectionnez une option :
 - Pour déconnecter un smartphone, sélectionnez  > **Téléphone**.
 - Pour déconnecter un casque, sélectionnez  > **Casque**.
- 2 Sélectionnez l'appareil à déconnecter.
- 3 Sélectionnez **Déconnecter**.

Suppression d'un appareil Bluetooth

Vous pouvez supprimer un téléphone ou casque couplé pour l'empêcher de se connecter automatiquement à votre appareil.

- 1 Sélectionnez une option :
 - Pour supprimer un smartphone, sélectionnez  > **Téléphone**.
 - Pour supprimer un casque, sélectionnez  > **Casque**.
- 2 Sélectionnez l'appareil à supprimer.
- 3 Sélectionnez **Oublier appareil**.

Paramètres

Paramètres du smartphone et du casque

Paramètres du téléphone

Sélectionnez  > **Téléphone**, puis sélectionnez votre smartphone.

Déconnecter : déconnecte le téléphone couplé.

Nom du téléphone : affiche le nom du smartphone couplé. Vous pouvez sélectionner le nom pour modifier son affichage sur votre appareil de navigation.

Son multimédia : permet à l'appareil de navigation de lire le contenu audio depuis votre smartphone couplé.

Garmin Tread : s'affiche lorsque l'appareil de navigation est connecté à l'application Tread sur votre smartphone.

Oublier appareil : permet de retirer l'appareil connecté de la liste des appareils couplés. Cette option n'est disponible que si l'appareil a été couplé.

Paramètres du casque

Sélectionnez  > **Casque**, puis sélectionnez votre casque.

Déconnecter : déconnecte le casque couplé.

Nom du casque : affiche le nom du casque couplé. Vous pouvez sélectionner le nom pour modifier son affichage sur votre appareil de navigation.

Qualité audio pour navig. : permet de définir la qualité audio des instructions de navigation.

Casque : active ou désactive les fonctions du casque.

Son multimédia : active ou désactive le son multimédia via le casque.

Oublier appareil : permet de retirer le casque de la liste des appareils couplés.

Paramètres Wi-Fi

Les paramètres du réseau sans fil vous permettent de gérer les réseaux Wi-Fi.

Sélectionnez  > **Wi-Fi**.

Wi-Fi : active la radio Wi-Fi.

Réseaux enregistrés : permet de modifier ou de supprimer les réseaux enregistrés.

Rechercher des réseaux : recherche des réseaux Wi-Fi à proximité ([Connexion à un réseau Wi-Fi, page 64](#)).

Paramètres de la carte

Sélectionnez  > **Carte**.

Icône du véhicule sur la carte : permet de définir l'icône du véhicule qui représente votre position sur la carte.

Affichage carte routière : permet de définir la perspective sur la carte.

Détails cartographiques : permet de définir le niveau de détails de la carte. Une plus grande précision peut ralentir le tracé de la carte.

Rtes/Chemins d'aventure : permet de sélectionner les types de routes et de sentiers d'aventure mis en surbrillance sur la carte.

Étiquettes de waypoint : définit la taille des étiquettes de waypoint sur la carte.

Retrait des waypoints de l'affichage : masque les icônes de waypoints de la carte lorsque le niveau de zoom est élevé.

Marqueurs de distance : affiche des marqueurs sur la carte qui indiquent la distance par rapport à vous. La distance du marqueur central est indiquée dans le coin inférieur gauche de l'écran.

REMARQUE : les marqueurs de distance sont affichés uniquement lorsque vous utilisez la perspective de carte Tracé en haut ou Nord en haut ([Modification de la perspective de la carte, page 30](#)).

Zoom auto : permet de sélectionner automatiquement le niveau de zoom adapté pour une utilisation optimale de votre carte. quand cette option est désactivée, vous pouvez effectuer un zoom avant ou arrière manuel.

Ignorer l'étape suivante - Confirmation : permet de définir un message de confirmation qui s'affiche lorsque vous ignorez une position sur votre itinéraire.

Gestionnaire de cartes : permet de gérer les cartes installées sur l'appareil ([Changement de la région de la carte, page 30](#)).

Paramètres de navigation

Sélectionnez  > **Navigation**.

Recalcul hors route : permet de définir les préférences de recalcul quand vous déviez d'un itinéraire actif.

Contournements : permet de définir les caractéristiques routières à éviter dans vos itinéraires.

Contournements personnalisés : permet d'éviter des routes ou zones particulières.

Trafic : définit les options des fonctions de trafic ([Paramètres de trafic, page 58](#)).

Vignettes : option non disponible dans certaines régions. Permet d'éviter ou d'inclure les routes où une vignette est nécessaire, selon le pays.

Zones environnementales : permet de définir les préférences pour éviter les zones à restrictions environnementales pouvant s'appliquer à votre véhicule.

Mode restreint : permet de désactiver toutes les fonctions qui requièrent l'attention du conducteur.

Simulateur GPS : permet d'arrêter la réception des signaux GPS sur l'appareil et d'économiser la batterie.

Paramètres de trafic

Dans le menu principal, sélectionnez  > **Navigation** > **Trafic**.

Trafic : active la fonction d'info-traffic.

Fournisseur actuel : permet de définir le fournisseur de données d'info-traffic à utiliser. L'option Auto permet de sélectionner les meilleures données disponibles sur le trafic, de manière automatique.

Abonnements : permet d'afficher vos abonnements actuels aux services d'info-traffic.

Optimiser l'itinéraire : permet à l'appareil d'utiliser les autres itinéraires optimisés, automatiquement ou sur demande (*Contournement des ralentissements sur votre itinéraire, page 21*).

Contourner les itinéraires qui requièrent une vignette

Si les données cartographiques de votre appareil contiennent des informations détaillées sur les vignettes, vous pouvez éviter ou autoriser les routes exigeant des vignettes pour chaque pays.

REMARQUE : cette fonction n'est pas disponible dans toutes les zones.

1 Sélectionnez  > **Navigation** > **Vignettes**.

2 Sélectionnez un pays.

3 Sélectionner une option :

- Pour recevoir un avertissement systématique avant de traverser une zone exigeant des vignettes, sélectionnez **Toujours demander**.
- Pour éviter systématiquement les routes exigeant des vignettes, sélectionnez **Éviter**.
- Pour autoriser systématiquement les routes exigeant des vignettes, sélectionnez **Autoriser**.

4 Sélectionnez **Enreg.**.

Définition d'une position simulée

Si vous êtes à l'intérieur ou si vous ne recevez pas de signal satellite, vous pouvez utiliser le simulateur GPS pour planifier un itinéraire à partir d'une position simulée.

1 Sélectionnez  > **Navigation** > **Simulateur GPS**.

2 Dans le menu principal, sélectionnez **Afficher carte**.

3 Touchez la carte deux fois de suite pour sélectionner une zone.

L'adresse de la position s'affiche en bas de l'écran.

4 Sélectionnez la description de la position.

5 Sélectionnez **Définir la position**.

Paramètres d'aide à la conduite

Sélectionnez  > **Assistance au conducteur**.

Alertes destinées au conducteur : permet d'activer ou de désactiver les alertes à l'approche de certaines zones ou selon les conditions routières (*Fonctions et alertes de vigilance du conducteur, page 51*).

Alerte d'excès de vitesse : vous avertit dès que vous dépassez la limite de vitesse autorisée.

Tonalité de baisse de vitesse : vous avertit lorsque la limite de vitesse diminue.

Aperçu de l'itinéraire : affiche un aperçu des routes principales sur votre itinéraire lorsque vous démarrez la navigation.

Alerte de frontière nationale : vous avertit avant le passage d'une frontière internationale.

Services sur mon itin. : affiche les services à venir sur les longs trajets.

Alertes points d'intérêt : vous avertit lorsque vous approchez de différents types de points (*Paramètres d'alarmes de proximité, page 59*).

Paramètres d'alarmes de proximité

REMARQUE : des points d'intérêt personnalisés doivent être chargés pour afficher les alarmes de proximité.

REMARQUE : cette fonction n'est pas disponible dans toutes les zones.

Sélectionnez  > **Assistance au conducteur** > **Alertes points d'intérêt**.

Audio : permet de définir le style de l'alerte émise lorsque vous vous approchez des alarmes de proximité.

Alarmes : permet de définir le type des alarmes de proximité pour lesquelles les alertes sont émises.

Paramètres d'affichage

Sélectionnez  > **Affichage**.

Orientation : permet de définir l'orientation de l'écran en mode portrait (vertical) ou en mode paysage (horizontal).

REMARQUE : cette fonction n'est pas disponible sur tous les modèles.

Thème Couleur : permet de choisir entre les modes couleur Nuit et Jour. Si vous sélectionnez l'option Auto, l'appareil bascule automatiquement entre les deux modes en fonction de l'heure.

Luminosité : permet de régler la luminosité de l'écran.

Délai d'affichage : permet de définir la durée d'inactivité avant que votre appareil ne passe en mode veille lorsque votre appareil est sur batterie.

Avertissements alimentation externe : permet de définir des options de gestion de l'alimentation lorsque l'alimentation externe de l'appareil est coupée.

Capture d'écran : permet de prendre une photo de l'écran de l'appareil. Les captures d'écran sont enregistrées dans la mémoire de l'appareil, dans le dossier Screenshot.

Paramètres système

Paramètres de langue et de clavier

Pour ouvrir les paramètres de langue et de clavier, dans le menu principal, sélectionnez  > **Système**.

Profil de voix : permet de changer la langue des instructions vocales.

Langue du texte : permet de modifier la langue de tous les éléments textuels affichés à l'écran.

REMARQUE : les changements de langue n'ont aucun impact sur les données saisies par l'utilisateur ou les données cartographiques, telles que les noms de rues.

Langue du clavier : permet d'activer les différentes langues du clavier.

Paramètres d'unités et d'heure

Pour ouvrir la page des paramètres d'unités et d'heure, dans le menu principal, sélectionnez  > **Système**.

Heure actuelle : permet de régler l'heure de l'appareil.

Format Heure : permet de sélectionner une heure d'affichage au format 12 heures, 24 heures ou UTC.

Unités : permet de définir l'unité de mesure utilisée pour les distances.

Format de position : permet de définir le format de coordonnées et le datum (système géodésique) utilisés pour les coordonnées géographiques.

Réglage de l'heure

1 Dans le menu principal, sélectionnez l'heure.

2 Sélectionnez une option :

- Pour régler l'heure automatiquement à l'aide des informations GPS, sélectionnez **Automatique**.
- Pour régler l'heure manuellement, faites glisser les chiffres vers le bas ou vers le haut.

Paramètres de format de position

REMARQUE : ne modifiez pas le système de coordonnées du format de position ou du système géodésique, sauf si vous utilisez une carte spécifiant un format de position différent.

Sélectionnez  > **Système** > **Format de position**.

Format de coordonnées : permet de définir le format de position des informations sur votre position.

Format d'affichage : définit le format dans lequel les coordonnées s'afficheront sur l'appareil.

Système géodésique : définit le système de coordonnées qui structure la carte.

Ellipsoïde de la carte : affiche le système de coordonnées que l'appareil utilise. Le système de coordonnées utilisé par défaut est WGS 84.

Paramètres de l'appareil et de confidentialité

Sélectionnez  > **Appareil**.

Infos produit : permet d'afficher le numéro de version du logiciel, le numéro d'identification de l'appareil et des informations sur plusieurs autres fonctionnalités du logiciel.

Indications réglementaires : affiche les informations légales et de conformité.

CLUF : permet d'afficher les contrats de licence utilisateur final.

REMARQUE : ces informations sont requises pour mettre à jour le logiciel du système ou acquérir de nouvelles cartes.

Licences logiciel : permet d'afficher des informations sur la licence logicielle.



Rapport de données de l'appareil : partagez des données anonymes pour améliorer l'appareil.

Historique de voyage : permet à l'appareil de stocker un enregistrement des endroits que vous avez visités. Cela vous permet d'afficher le journal de trajet, d'utiliser la fonction d'historique de trajet et d'utiliser les itinéraires suggérés myTrends™.

Réinitialiser : vous permet d'effacer l'historique des voyages, de réinitialiser les paramètres ou de supprimer toutes les données utilisateur.

Restauration des paramètres

Vous pouvez rétablir les réglages par défaut d'une certaine catégorie de paramètres ou de l'ensemble des paramètres.

- 1 Sélectionnez .
- 2 Si besoin est, sélectionnez une catégorie de paramètres.
- 3 Sélectionnez  > **Restaurer**.

Gestion de données

L'appareil est muni d'un lecteur de carte mémoire permettant de stocker davantage de données.

REMARQUE : l'appareil est compatible avec Windows® 7 et versions supérieures ainsi qu'avec Mac® OS 10.7 et versions supérieures.

A propos des cartes mémoire

Vous pouvez acheter des cartes mémoire auprès d'un vendeur d'articles électroniques, ou un logiciel de cartographie Garmin préchargé (www.garmin.com). Vous pouvez utiliser des cartes mémoire pour stocker les fichiers tels que les cartes et les points d'intérêt.

Installation d'une carte mémoire pour les cartes et les données

Vous pouvez installer une carte mémoire afin d'augmenter l'espace de stockage attribué aux cartes et aux autres données de votre appareil. Vous pouvez acheter des cartes mémoire auprès d'un vendeur d'articles électroniques. Les cartes mémoire doivent être au format exFAT.

- 1 Trouvez le logement pour carte mémoire de données et de cartographies sur votre appareil ([Présentation de l'appareil, page 1](#)).
- 2 Insérez la carte mémoire dont vous disposez dans le lecteur.
- 3 Appuyez dessus jusqu'au déclic.

Connexion de l'appareil à un ordinateur

Vous pouvez connecter l'appareil à votre ordinateur à l'aide d'un câble USB.

- 1 Branchez la petite extrémité du câble USB au port situé sur l'appareil.
- 2 Branchez la grande extrémité du câble USB sur un port USB de votre ordinateur.
- 3 Sur votre appareil Tread 2, sélectionnez **Appuyer pour connecter à un ordinateur**.
- 4 Quand votre appareil Tread 2 vous invite à passer en mode de transfert de fichiers, sélectionnez **Continuer**.

Une image représentant l'appareil connecté à un ordinateur s'affiche sur l'écran de l'appareil.

Selon le système d'exploitation de votre ordinateur, l'appareil s'affiche en tant qu'appareil portable, lecteur amovible ou volume amovible.

Transfert de fichiers GPX à partir d'un ordinateur

Vous devrez peut-être installer un logiciel tiers (par exemple Android File Transfer) sur les ordinateurs Apple® pour lire les fichiers stockés sur ces appareils ou les modifier.

Si vous avez déjà créé des itinéraires que vous souhaitez utiliser sur votre appareil, vous pouvez transférer les fichiers GPX directement à partir de votre ordinateur.

- 1 Connectez l'appareil à votre ordinateur ([Connexion de l'appareil à un ordinateur, page 61](#)).
L'appareil s'affiche comme un appareil portable.
- 2 Sur votre ordinateur, ouvrez le gestionnaire de fichiers.
- 3 Sélectionnez un fichier GPX.
- 4 Sélectionnez **Modifier > Copier**.
- 5 Accédez au dossier GPX sur l'appareil.
- 6 Sélectionnez **Modifier > Coller**.

Transfert de données à partir de votre ordinateur

- 1 Connectez l'appareil à votre ordinateur ([Connexion de l'appareil à un ordinateur, page 61](#)).
Selon le système d'exploitation de votre ordinateur, l'appareil s'affiche en tant qu'appareil portable, lecteur amovible ou volume amovible.
- 2 Sur votre ordinateur, ouvrez le gestionnaire de fichiers.
- 3 Sélectionnez un fichier.
- 4 Sélectionnez **Modifier > Copier**.
- 5 Accédez à un dossier sur l'appareil.
REMARQUE : si votre appareil s'affiche en tant que lecteur ou volume amovible, ne placez pas de fichiers dans le dossier Garmin.
- 6 Sélectionnez **Modifier > Coller**.

Ajouter des données BaseCamp™ à Garmin Explore™

Vous pouvez exporter vos fichiers de données BaseCamp et les importer dans Garmin Explore pour les utiliser avec votre appareil Tread 2.

- 1 Exportez vos données depuis BaseCamp :
 - Si vous utilisez un ordinateur Apple, voir [Exportation de données depuis BaseCamp avec un ordinateur Apple, page 62](#).
 - Si vous utilisez un PC, voir [Exportation de données depuis BaseCamp avec un PC, page 62](#).
- 2 Importez vos données BaseCamp sur le site web Garmin Explore ([Importation de données vers Garmin Explore, page 62](#)).
- 3 Synchronisez vos données Garmin Explore avec votre appareil Tread 2 ([Synchronisation des données d'un compte Garmin, page 40](#)).

Exportation de données depuis BaseCamp avec un PC

- 1 Sélectionner une option :
 - Pour exporter toutes les données BaseCamp stockées sur votre ordinateur, sélectionnez **Ma collection**, puis **Fichier > Exporter > Exporter 'Ma Collection'**.
 - Pour exporter un ou plusieurs éléments, ou une liste, sélectionnez-les et sélectionnez **Fichier > Exporter > Exporter la sélection**.
- 2 Entrez un nom, sélectionnez un emplacement pour le fichier exporté, sélectionnez le format de fichier, puis sélectionnez **Enreg.**.

Exportation de données depuis BaseCamp avec un ordinateur Apple

- 1 Sélectionner une option :
 - Pour exporter toutes les données BaseCamp stockées sur votre ordinateur, sélectionnez **Ma collection**, puis **Fichier > Exporter 'Ma Collection'**.
 - Pour exporter un ou plusieurs éléments, ou une liste, sélectionnez **Fichier > Exporter les données utilisateur sélectionnées**.
- 2 Entrez un nom.
- 3 Sélectionnez un emplacement pour le fichier exporté.
- 4 Sélectionnez le format du fichier.
- 5 Sélectionnez **Exporter**.

Importation de données vers Garmin Explore

- 1 Accédez à explore.garmin.com et connectez-vous à votre compte.
- 2 Sélectionnez l'onglet **Carte**.
- 3 Sélectionnez .
- 4 Suivez les instructions présentées à l'écran.

Les données se synchronisent automatiquement avec l'application Tread et votre appareil Tread 2.

Informations sur l'appareil

Affichage des informations légales et de conformité relatives à l'étiquetage électronique

- 1 Dans le menu des paramètres, faites défiler l'écran jusqu'au fond du menu.
- 2 Sélectionnez **Appareil > Indications réglementaires**.

Caractéristiques

Résistance à l'eau	IEC 60529 IPX7 ¹
Plage de températures de fonctionnement	De -15 à 55 °C (de 5 à 131 °F)
Plage de températures de chargement	De 0 à 45 °C (de 32 à 113 °F)
Alimentation (câble allume-cigare, moto ou alimentation externe)	De 12 à 18 V c.c.
Type de pile	Batterie lithium-ion
Plage de tensions de la batterie	De 3,5 à 4,2 V
Fréquences sans fil et puissance de transmission	2,4 GHz à 14,4 dBm maximum 5,1 GHz à 17 dBm maximum 5,7 GHz à 8,3 dBm maximum
DAS UE	0,021 W/kg torse, 0,23 W/kg membre

Chargement de l'appareil

REMARQUE : ce produit de classe III doit être alimenté par une alimentation LPS.

Vous pouvez charger la batterie de votre appareil à l'aide d'une des méthodes suivantes.

- Installez l'appareil sur le support de montage, puis connectez le support à l'alimentation du véhicule.
- Branchez l'appareil sur l'adaptateur d'alimentation disponible en option, par exemple sur l'adaptateur d'alimentation pour prise murale.

Vous pouvez acheter un adaptateur CA-DC Garmin convenant à un usage à domicile ou au bureau auprès d'un revendeur Garmin ou sur le site www.garmin.com. Le chargement de l'appareil peut être lent quand il est connecté à un adaptateur tiers.

Maintenance de l'appareil

Mises à jour cartographiques et logicielles

Pour profiter de la meilleure expérience de navigation possible, veillez à mettre à jour régulièrement les cartes et les logiciels de votre appareil.

Les mises à jour cartographiques indiquent les dernières modifications apportées aux routes et lieux figurant sur les cartes utilisées par votre appareil. En mettant vos cartes à jour, vous trouverez plus facilement les nouveaux lieux et vous pourrez générer des itinéraires plus précis. Les mises à jour cartographiques sont volumineuses et peuvent prendre plusieurs heures.

Les mises à jour logicielles modifient et améliorent les fonctions et le fonctionnement de l'appareil.

Il existe deux méthodes pour mettre à jour votre logiciel.

- Vous pouvez connecter l'appareil à un réseau Wi-Fi pour effectuer la mise à jour directement sur l'appareil (recommandé). Cette option vous permet de mettre à jour votre appareil sans vous connecter à un ordinateur.
- Vous pouvez connecter l'appareil à un ordinateur et le mettre à jour à l'aide de l'application Garmin Express (garmin.com/express).

¹ L'appareil résiste à une immersion accidentelle dans un mètre d'eau pendant 30 minutes. Pour plus d'informations, rendez-vous sur www.garmin.com/waterrating.



Mise à jour du logiciel et des cartes à l'aide d'un réseau Wi-Fi

AVIS

Il se peut que vous deviez télécharger des fichiers volumineux pour effectuer les mises à jour cartographiques et logicielles. Les limites et frais de données habituels imposés par votre fournisseur de services Internet s'appliquent. Contactez votre fournisseur de services Internet pour obtenir plus d'informations sur les limites et frais de données.

Vous pouvez mettre à jour les cartes et le logiciel en connectant votre appareil à un réseau Wi-Fi qui fournit un accès à Internet. Ceci vous permet de mettre à jour votre appareil sans vous connecter à un ordinateur.

1 Connectez l'appareil à un réseau Wi-Fi (*Connexion à un réseau Wi-Fi, page 64*).

Lorsque l'appareil se connecte au réseau Wi-Fi, il recherche les mises à jour disponibles. Quand une mise à jour est disponible,  s'affiche sur l'icône  dans le menu principal.

2 Sélectionnez  > **Mises à jour**.

L'appareil recherche les mises à jour disponibles. Quand une mise à jour est disponible, **Mise à jour disponible** s'affiche sous Carte ou Logiciel.

3 Sélectionner une option :

- Pour installer toutes les mises à jour disponibles, sélectionnez **Tout installer**.
- Pour installer uniquement les mises à jour cartographiques, sélectionnez **Carte > Tout installer**.
- Pour installer uniquement les mises à jour logicielles, sélectionnez **Logiciel > Tout installer**.

4 Lisez les contrats de licence, puis sélectionnez **Tout accepter** pour accepter les contrats.

REMARQUE : si vous ne souhaitez pas accepter les conditions de licence, vous pouvez sélectionner Refuser. Le processus de mise à jour s'arrête alors. Vous ne pouvez pas installer des mises à jour sans accepter les contrats de licence.

5 A l'aide du câble USB inclus, branchez l'appareil à une source d'alimentation externe, puis sélectionnez **Continuer** (*Chargement de l'appareil, page 63*).

Utilisez un chargeur USB mural d'au minimum 2 A pour optimiser les résultats. Il existe de nombreux adaptateurs USB pour smartphone, tablette ou appareil portable compatibles.

6 Veillez à ce que l'appareil reste connecté à l'alimentation externe et à portée du réseau Wi-Fi jusqu'à la fin du processus de mise à jour.

ASTUCE : si vous interrompez ou annulez une mise à jour de carte avant la fin, il risque de manquer certaines données cartographiques sur votre appareil. Pour récupérer les données cartographiques manquantes, vous devez effectuer à nouveau la mise à jour via Wi-Fi ou Garmin Express.

Connexion à un réseau Wi-Fi

La première fois que vous allumez votre appareil, il vous invite à vous connecter à votre réseau Wi-Fi. Vous pouvez aussi vous connecter à un réseau Wi-Fi via le menu des paramètres.

1 Sélectionnez  > **Wi-Fi**.

2 Si besoin, sélectionnez **Wi-Fi** pour activer la technologie Wi-Fi.

3 Sélectionnez **Rechercher des réseaux**.

L'appareil affiche une liste des réseaux Wi-Fi à proximité.

4 Sélectionnez un réseau.

5 Si besoin, saisissez le mot de passe du réseau, puis sélectionnez **Terminé**.

L'appareil se connecte au réseau et le réseau est ajouté à la liste des réseaux enregistrés. L'appareil se reconnecte à ce réseau automatiquement lorsqu'il est à portée.

Mise à jour de cartes et de logiciels avec Garmin Express

Vous pouvez utiliser l'application Garmin Express pour télécharger et installer les dernières mises à jour cartographiques et logicielles disponibles pour votre appareil.

- 1 Si l'application Garmin Express n'est pas installée sur votre ordinateur, rendez-vous sur garmin.com/express et suivez les instructions qui s'affichent à l'écran pour l'installer.
- 2 Ouvrez l'application  Garmin Express.
- 3 Connectez votre appareil à votre ordinateur à l'aide d'un câble USB-C.
La petite extrémité du câble se connecte au port USB-C ① de votre appareil Tread 2 et la grande extrémité se branche sur un port USB disponible de votre ordinateur.

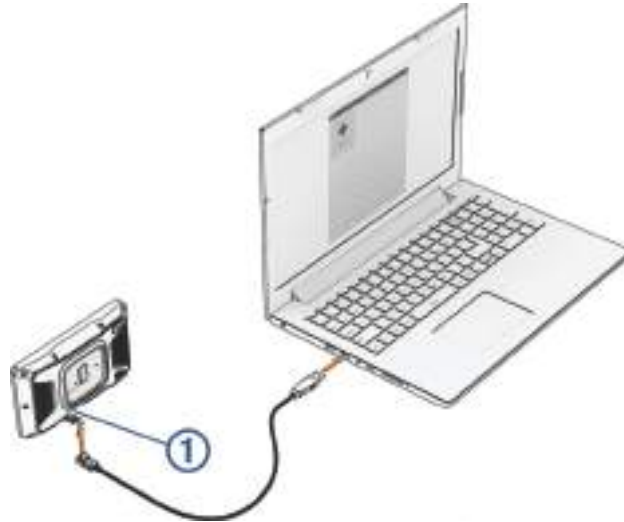

- 4 Sur votre appareil Tread 2, sélectionnez **Appuyer pour connecter à un ordinateur**.
- 5 Quand votre appareil Tread 2 vous invite à passer en mode de transfert de fichiers, sélectionnez **Continuer**.
- 6 Dans l'application Garmin Express, cliquez sur **Ajouter un appareil**.
L'application Garmin Express recherche votre appareil et affiche le nom ainsi que le numéro de série de l'appareil.
- 7 Cliquez sur **Ajouter appareil**, puis suivez les instructions qui s'affichent à l'écran pour ajouter votre appareil à l'application Garmin Express.
Une fois configurée, l'application Garmin Express affiche les mises à jour disponibles pour votre appareil.



8 Sélectionner une option :

- Pour installer toutes les mises à jour disponibles, cliquez sur **Tout installer**.
- Pour installer une mise à jour spécifique, cliquez sur **Afficher les détails**, puis sur **Installer** à côté de la mise à jour de votre choix.

L'application Garmin Express télécharge et installe les mises à jour sur votre appareil. Les mises à jour cartographiques sont volumineuses. Leur installation peut prendre beaucoup de temps si votre connexion Internet est lente.

REMARQUE : si une mise à jour cartographique est trop volumineuse pour votre appareil, le logiciel peut vous inviter à installer une carte microSD dans votre appareil pour augmenter la capacité de stockage interne (*Installation d'une carte mémoire pour les cartes et les données, page 61*).

9 Suivez les instructions qui s'affichent à l'écran pendant le processus de mise à jour pour terminer l'installation des mises à jour.

Par exemple, pendant une mise à jour, l'application Garmin Express peut vous demander de déconnecter et de reconnecter votre appareil.

Entretien de l'appareil

AVIS

Évitez de laisser tomber l'appareil.

Pour éviter tout dommage permanent, ne conservez pas l'appareil à un endroit où il pourrait être exposé de manière prolongée à des températures extrêmes.

N'utilisez jamais d'objet dur ou pointu sur l'écran tactile, car vous risqueriez de l'endommager.

Nettoyage du boîtier externe

AVIS

Évitez d'utiliser des nettoyants chimiques ou des solvants susceptibles d'endommager les parties en plastique de l'appareil.

- 1 Nettoyez le boîtier externe de l'appareil (hormis l'écran tactile) à l'aide d'un chiffon humide et imbibé d'un détergent non abrasif.
- 2 Essuyez l'appareil.

Nettoyage de l'écran tactile

- 1 Utilisez un chiffon doux, propre et non pelucheux.
- 2 Humectez-le d'eau si nécessaire.
- 3 Si vous utilisez un chiffon humide, éteignez l'appareil et débranchez-le de la source d'alimentation.
- 4 Nettoyez délicatement l'écran avec le chiffon.

Redémarrage de l'appareil

Vous pouvez redémarrer votre appareil s'il cesse de fonctionner.

Maintenez le bouton Marche/Arrêt enfoncé pendant 12 secondes.

Dépannage

Mon appareil ne parvient pas à acquérir les signaux satellites

- Assurez-vous que le simulateur GPS est désactivé (*Paramètres de navigation, page 57*).
- Éloignez l'appareil des parkings couverts, des grands bâtiments et des arbres.
- Restez immobile pendant quelques minutes.

Mon appareil ne se connecte pas à mon téléphone

- Sélectionnez  > **Téléphone**, puis vérifiez que votre smartphone est couplé à l'appareil de navigation.
- Activez la technologie sans fil Bluetooth sur votre smartphone, puis placez votre smartphone dans un rayon de 10 mètres (33 pieds) de votre appareil.
- Vérifiez si votre téléphone est compatible.
Visitez le site www.garmin.com/bluetooth pour plus d'informations.
- Effectuez à nouveau le processus de couplage.
Pour effectuer à nouveau le processus de couplage, vous devez annuler le couplage entre votre téléphone et votre appareil (*Déconnexion d'un appareil Bluetooth, page 56*), puis relancer le processus de couplage (*Couplage avec votre smartphone, page 52*).

L'appareil ne se charge pas dans mon véhicule

- Vérifiez que le moteur du véhicule tourne et alimente la prise électrique.
- Vérifiez que la température dans l'habitacle se situe dans la plage de températures de chargement indiquée dans les caractéristiques techniques.
- Dans la boîte à fusibles du véhicule, vérifiez que le fusible de la prise du véhicule n'est pas cassé.

Remplacement du fusible dans le câble d'alimentation

AVIS

Lors du remplacement du fusible, vérifiez que le fusible de rechange est entièrement inséré dans le porte-fusible. Le câble allume-cigare ne fonctionnera pas s'il n'est pas monté correctement.

Si votre appareil ne se recharge pas dans le véhicule, vous devrez peut-être remplacer le fusible situé sur le câble d'alimentation rouge du système.

- 1 Soulevez le couvercle sur le haut du porte-fusible.
- 2 Insérez un fusible 3 A neuf.
- 3 Remplacez le couvercle sur le porte-fusible.

Ma batterie ne reste pas chargée très longtemps

- Baissez la luminosité de l'écran (*Paramètres d'affichage, page 59*).
- Réduisez la temporisation de l'affichage (*Paramètres d'affichage, page 59*).
- Baissez le volume (*Réglage du volume, page 6*).
- Eteignez la radio Wi-Fi quand vous ne l'utilisez pas (*Paramètres Wi-Fi, page 57*).
- Passez l'appareil en mode économie d'énergie quand vous ne l'utilisez pas (*Mise sous/hors tension de l'appareil, page 5*).
- N'exposez pas votre appareil à des températures extrêmes.
- Ne laissez pas votre appareil directement exposé aux rayons du soleil.

Mon appareil ne se connecte pas à mon ordinateur

Si vous connectez l'appareil à votre ordinateur mais qu'aucune notification ne s'affiche, suivez ces étapes pour résoudre le problème.

- 1 Si nécessaire, sélectionnez  pour revenir au menu principal.
- 2 Sélectionnez .
- 3 Sélectionnez **Appuyer pour connecter à un ordinateur**.

